

# Großzelt 6 m / 8 m / 10 m

AHA 06/2,38-A

AHA 08/2,38-A

AHA 10/2,38-A

ESCHENBACH.  
ZELTBAU

## Spannweite

6,00 m / 8,00 m / 10,00 m

## Traufhöhe

2,38 m

## Firsthöhe

3,35 m / 3,68 m / 4,00 m

## Dachneigung

18 Grad

## Längstes Bauteil

5,00 m / 5,00 m / 5,30 m

## Binderabstand

5,00 m

## Giebeleinteilung

1 Giebelstütze

## Gewicht

ca. 7,5 kg/m<sup>2</sup>

## Hauptprofil - Aluminium

140 x 100 x 3 mm

## Eckverbindungen

Einschub

## Minimale Zeltlänge

5,00 m

## Maximale Zeltlänge

im 5 m Raster unbegrenzt  
erweiterbar

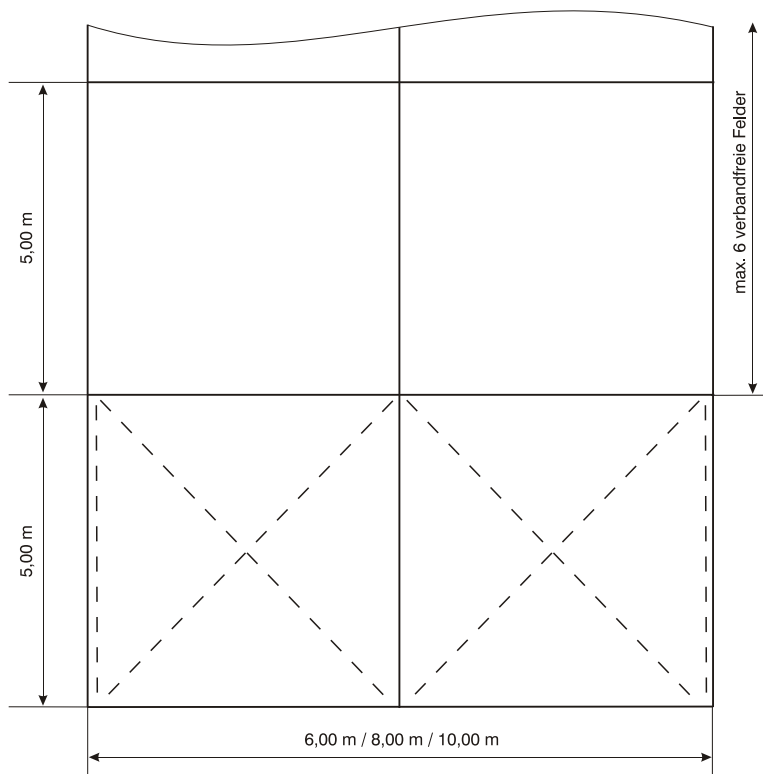
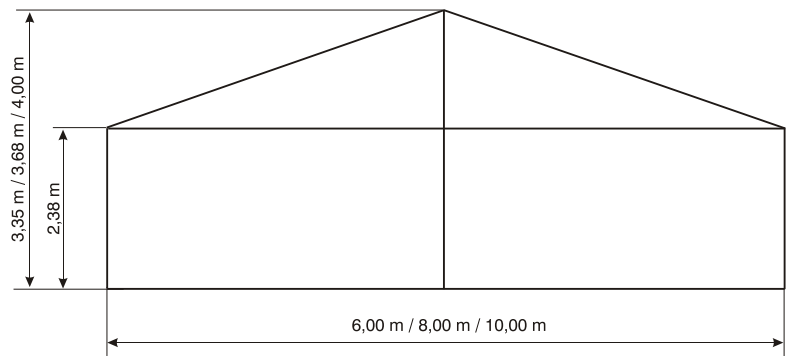

## Beplattung

PVC-beschichtetes  
Polyestergewebe  
schwer entflammbar  
nach DIN 4102 B1

## Fußbodensysteme

Kassettenfußboden  
Holzfußboden mit Kantholzunterbau  
Holzfußboden mit Stahlunterbau  
(Schwerlastfußboden ab 10 m  
Giebelbreite)

# Großzelt 6 m / 8 m / 10 m

AHA 06/3,00-A

AHA 08/3,00-A

AHA 10/3,00-A

ESCHENBACH.  
ZELTBAU

## Spannweite

6,00 m / 8,00 m / 10,00 m

## Traufhöhe

3,00 m

## Firsthöhe

3,97 m / 4,30 m / 4,62 m

## Dachneigung

18 Grad

## Längstes Bauteil

5,00 m / 5,00 m / 5,30 m

## Binderabstand

5,00 m

## Giebeleinteilung

1 Giebelstütze

## Gewicht

ca. 7,5 kg/m<sup>2</sup>

## Hauptprofil - Aluminium

140 x 100 x 3 mm

## Eckverbindungen

Einschub

## Minimale Zeltlänge

5,00 m

## Maximale Zeltlänge

im 5 m Raster unbegrenzt  
erweiterbar

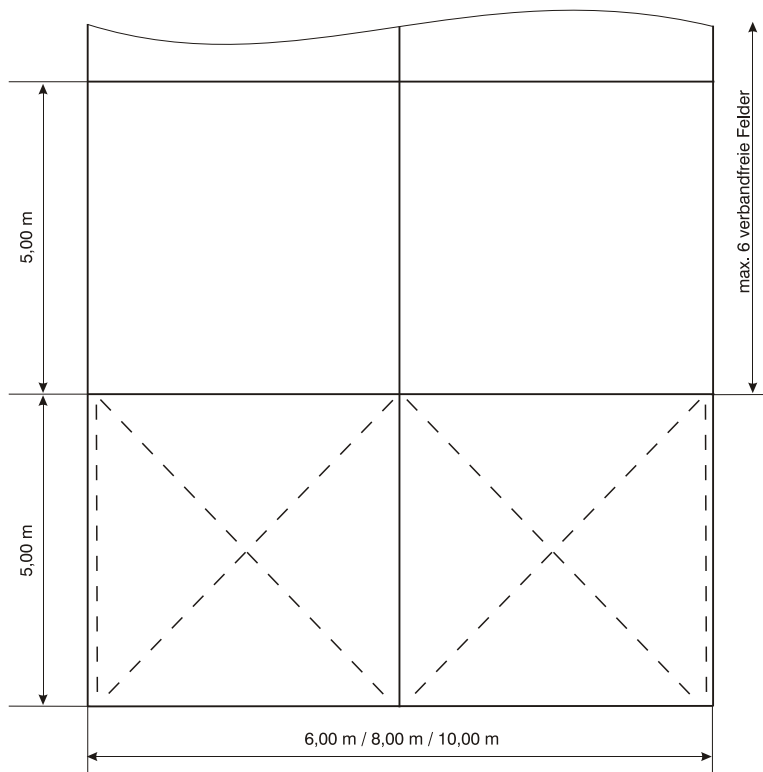
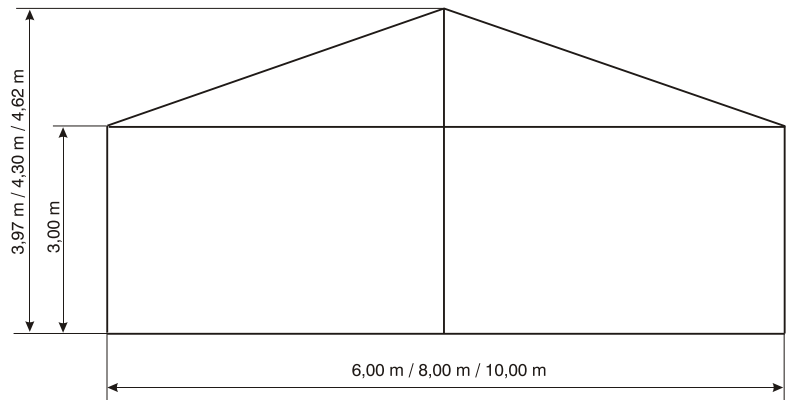

## Beplattung

PVC-beschichtetes  
Polyestergewebe  
schwer entflammbar  
nach DIN 4102 B1

## Fußbodensysteme

Kassettenfußboden  
Holzfußboden mit Kantholzunterbau  
Holzfußboden mit Stahlunterbau  
(Schwerlastfußboden ab 10 m  
Giebelbreite)

# Großzelt 6 m / 8 m / 10 m

AHA 06/2,38-B

AHA 08/2,38-B

AHA 10/2,38-B

ESCHENBACH.  
ZELTBAU

## Spannweite

6,00 m / 8,00 m / 10,00 m

## Traufhöhe

2,38 m

## Firsthöhe

3,35 m / 3,68 m / 4,00 m

## Dachneigung

18 Grad

## Längstes Bauteil

5,50 m

## Binderabstand

5,00 m

## Giebeleinteilung

1 Giebelstütze

## Gewicht

ca. 7,5 kg/m<sup>2</sup>

## Hauptprofil - Aluminium

128 x 70 x 2,5 mm

## Eckverbindungen

Klappbinder

## Minimale Zeltlänge

5,00 m

## Maximale Zeltlänge

im 5 m Raster unbegrenzt  
erweiterbar

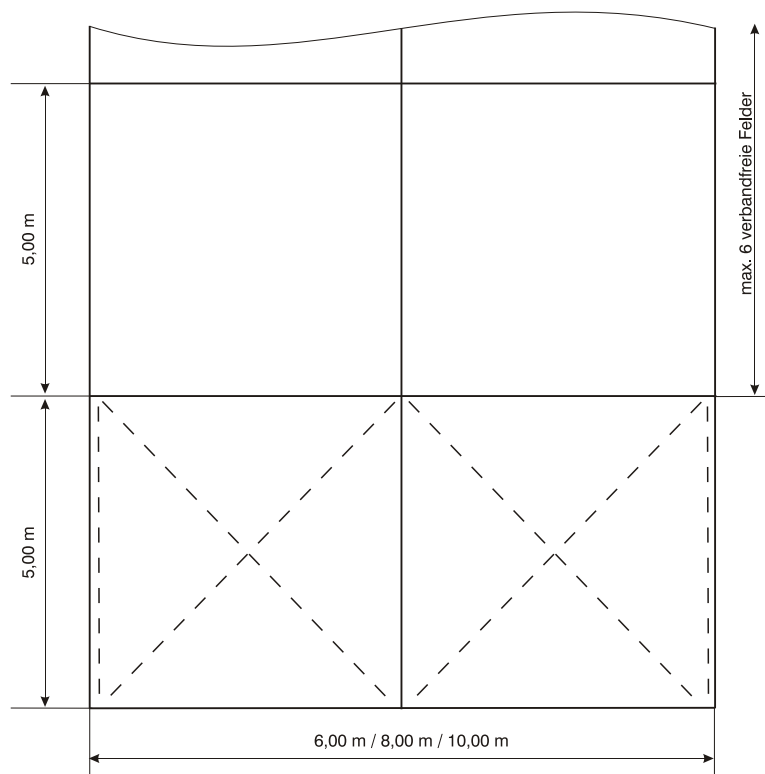
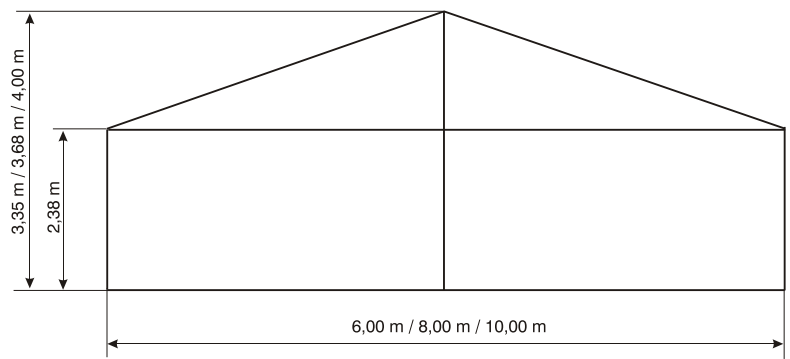

## Beplanung

PVC-beschichtetes  
Polyestergewebe  
schwer entflammbar  
nach DIN 4102 B1

## Fußbodensysteme

Kassettenfußboden  
Holzfußboden mit Kantholzunterbau  
Holzfußboden mit Stahlunterbau

## Anbaumöglichkeiten

Apsis ein- oder beidseitig  
Bewirtschaftsanbau ein- oder beidseitig  
Kuppeldach

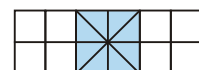
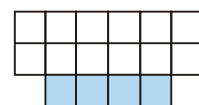
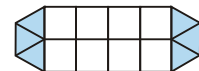

# Kuppeldach 6 m / 8 m / 10 m

KPL 06x10/2,38-B  
KPL 08x10/2,38-B  
KPL 10x10/2,38-B

ESCHENBACH.  
ZELTBAU

**Spannweite**  
6,00 m / 8,00 m / 10,00 m

**Traufhöhe**  
2,38 m

**Firsthöhe**  
3,35 m / 3,68 m / 4,00 m

**Kuppelhöhe**  
5,70 m / 6,95 m / 6,45 m

**Dachneigung**  
18 Grad

**Längstes Bauteil**  
5,50 m

**Binderabstand**  
5,00 m

**Gewicht**  
ca. 7,5 kg/m<sup>2</sup>

**Hauptprofil - Aluminium**  
128 x 70 x 2,5 mm

**Eckverbindungen**  
Klappbinder

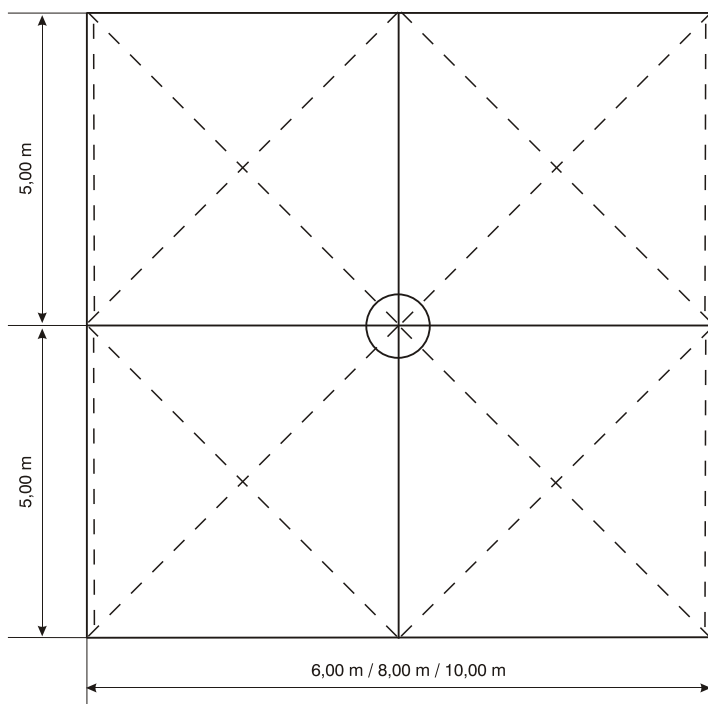
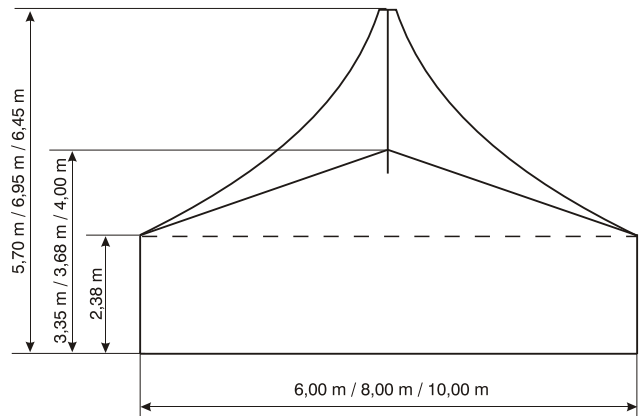

## Beplanung

PVC-beschichtetes  
Polyestergewebe  
schwer entflammbar  
nach DIN 4102 B1

## Fußbodensysteme

Kassettenfußboden  
Holzfußboden mit Kantholzunterbau  
Holzfußboden mit Stahlunterbau

## Anbaumöglichkeiten

Apsis ein- oder beidseitig  
Großzelt 6 m / 8 m / 10 m

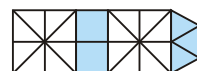
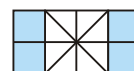

# Großzelt 6 m / 8 m / 10 m

AHA 06/3,00-B

AHA 08/3,00-B

AHA 10/3,00-B

ESCHENBACH.  
ZELTBAU

## Spannweite

6,00 m / 8,00 m / 10,00 m

## Traufhöhe

3,00 m

## Firsthöhe

3,97 m / 4,30 m / 4,62 m

## Dachneigung

18 Grad

## Längstes Bauteil

4,50 m / 4,50 m / 5,50 m

## Binderabstand

3,00 m

## Giebeleinteilung

1 Giebelstütze

## Gewicht

ca. 7,5 kg/m<sup>2</sup>

## Hauptprofil - Aluminium

128 x 70 x 2,5 mm

## Eckverbindungen

Klappbinder

## Minimale Zeltlänge

3,00 m

## Maximale Zeltlänge

im 3 m Raster unbegrenzt erweiterbar

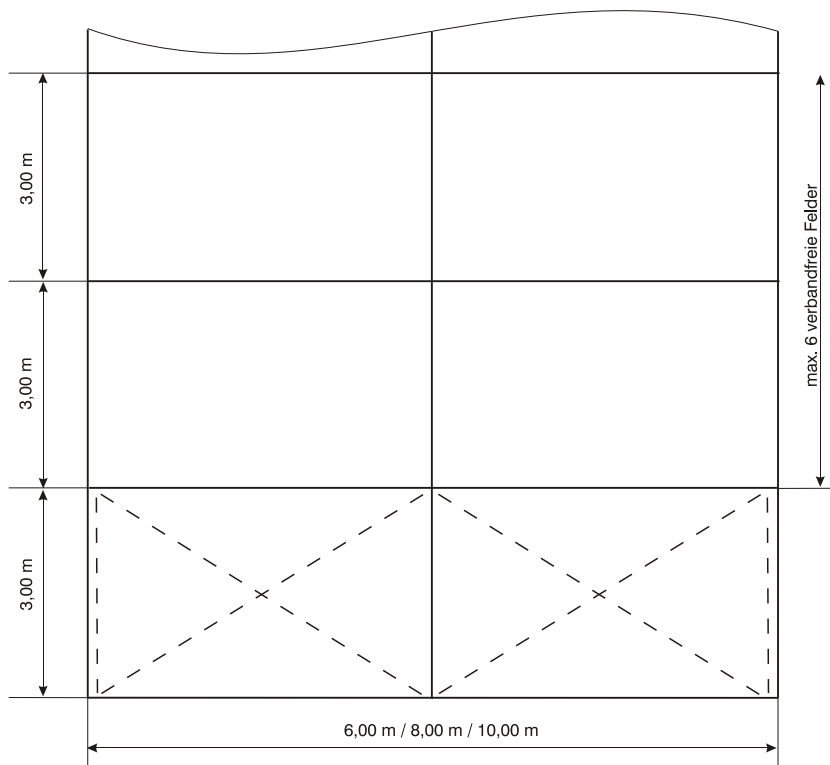
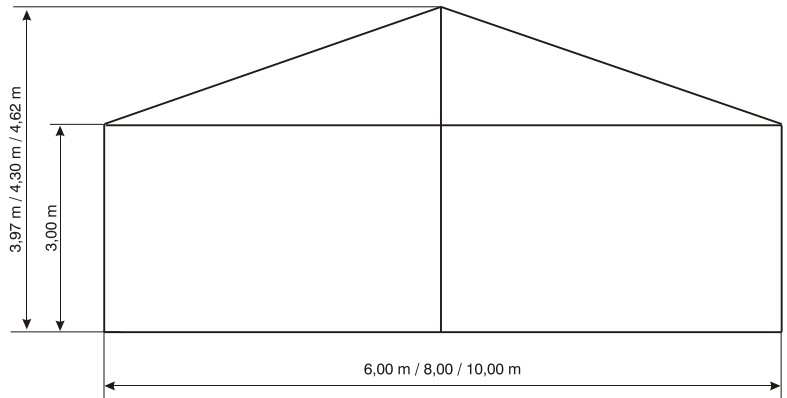

## Beplattung

PVC-beschichtetes  
Polyestergewebe  
schwer entflammbar  
nach DIN 4102 B1

## Fußbodensysteme

Kassettfußboden  
Holzfußboden mit Kantholzunterbau  
Holzfußboden mit Stahlunterbau

# Großzelt 10 m

AHA 10/4,00-A

ESCHENBACH.  
ZELTBAU

**Spannweite**  
10,00 m

**Traufhöhe**  
4,00 m

**Firsthöhe**  
5,62 m

**Dachneigung**  
18 Grad

**Längstes Bauteil**  
5,50 m

**Binderabstand**  
5,00 m

**Giebeleinteilung**  
1 Giebelstütze

**Gewicht**  
ca. 7,5 kg/m<sup>2</sup>

**Hauptprofil - Aluminium**  
235 x 100 x 3 mm

**Eckverbindungen**  
Alu-Traufecke

**Minimale Zeltlänge**  
5,00 m

**Maximale Zeltlänge**  
im 5 m Raster unbegrenzt  
erweiterbar

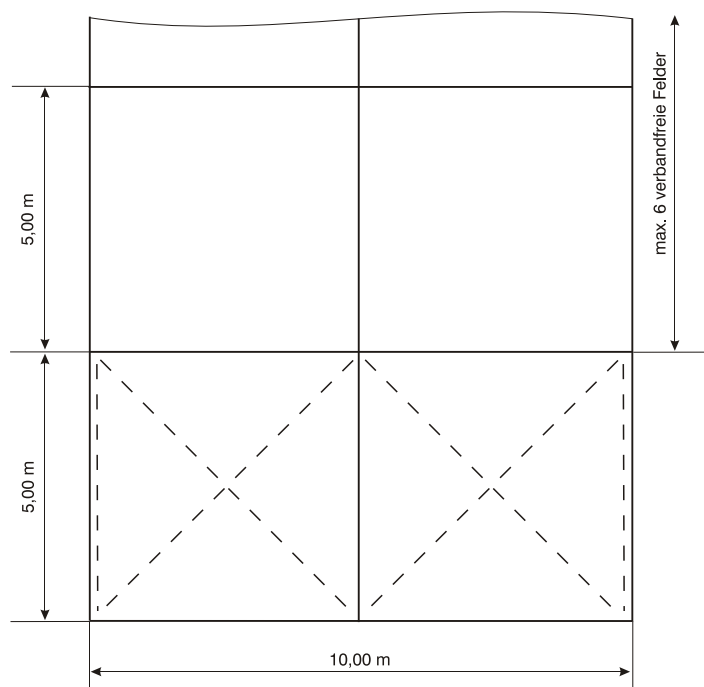
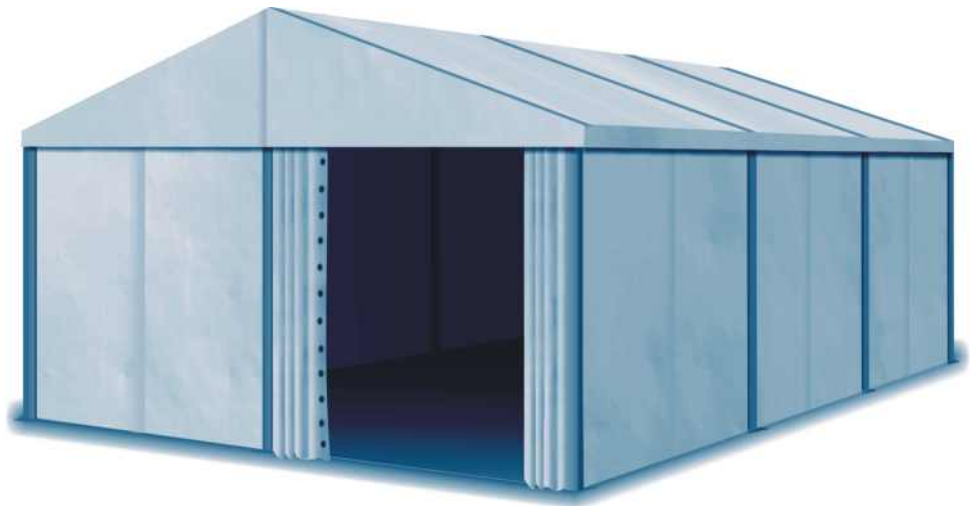
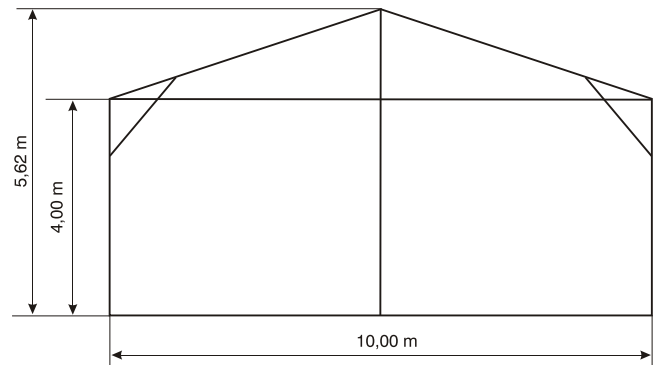

**Beplattung**  
PVC-beschichtetes  
Polyestergewebe  
schwer entflammbar  
nach DIN 4102 B1

**Fußbodensysteme**  
Kassettenfußboden  
Holzfußboden mit Kantholzunterbau  
Holzfußboden mit Stahlunterbau  
Schwerlastfußboden

# Großzelt 12 m

AHA 12/2,38-B AHA 12/3,00-B

ESCHENBACH.  
ZELTBAU

**Spannweite**  
12,00 m

**Traufhöhe**  
2,38 m / 3,00 m

**Firsthöhe**  
4,33 m / 4,95 m

**Dachneigung**  
18 Grad

**Längstes Bauteil**  
6,43 m

**Binderabstand**  
5,00 m

**Giebeleinteilung**  
1 Giebelstütze

**Gewicht**  
ca. 7,5 kg/m<sup>2</sup>

**Hauptprofil - Aluminium**  
180 x 100 x 3,5 mm

**Eckverbindungen**  
Alu-Traufecke

**Minimale Zeltlänge**  
5,00 m

**Maximale Zeltlänge**  
im 5 m Raster unbegrenzt  
erweiterbar

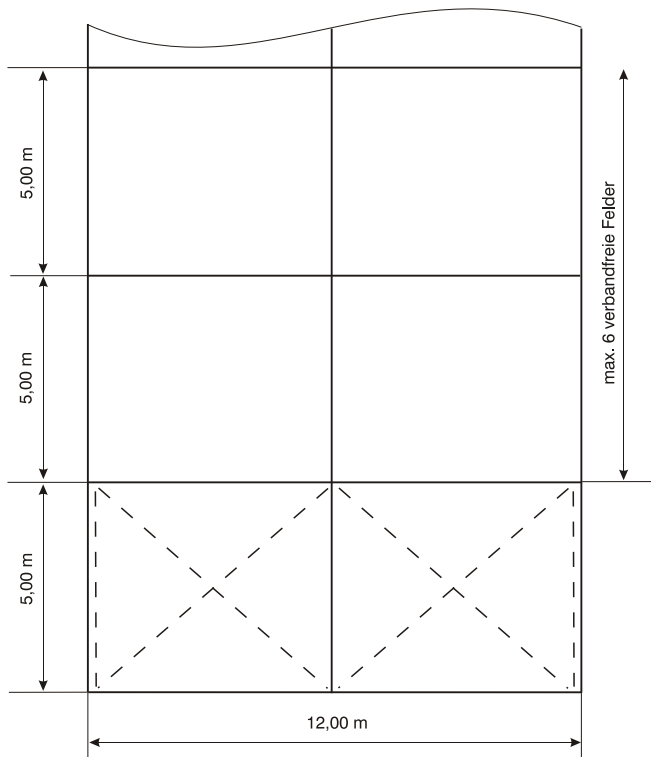
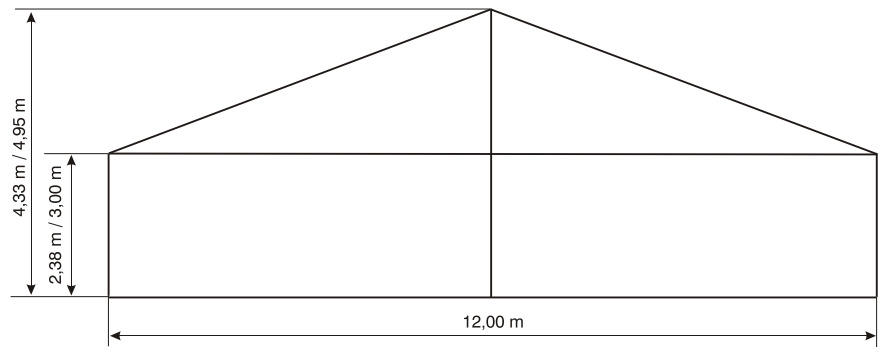

**Beplattung**  
PVC-beschichtetes  
Polyestergewebe  
schwer entflammbar  
nach DIN 4102 B1

**Fußbodensysteme**  
Kassettenfußboden  
Holzfußboden mit Kantholzunterbau  
Holzfußboden mit Stahlunterbau  
Schwerlastfußboden

# Großzelt 12 m

AHA 12/4,00-A

ESCHENBACH.  
ZELTBAU

**Spannweite**  
12,00 m

**Traufhöhe**  
4,00 m

**Firsthöhe**  
5,95 m

**Dachneigung**  
18 Grad

**Längstes Bauteil**  
6,50 m

**Binderabstand**  
5,00 m

**Giebeleinteilung**  
1 Giebelstütze

**Gewicht**  
ca. 7,5 kg/m<sup>2</sup>

**Hauptprofil - Aluminium**  
235 x 100 x 3 mm

**Eckverbindungen**  
Alu-Traufecke

**Minimale Zeltlänge**  
5,00 m

**Maximale Zeltlänge**  
im 5 m Raster unbegrenzt  
erweiterbar

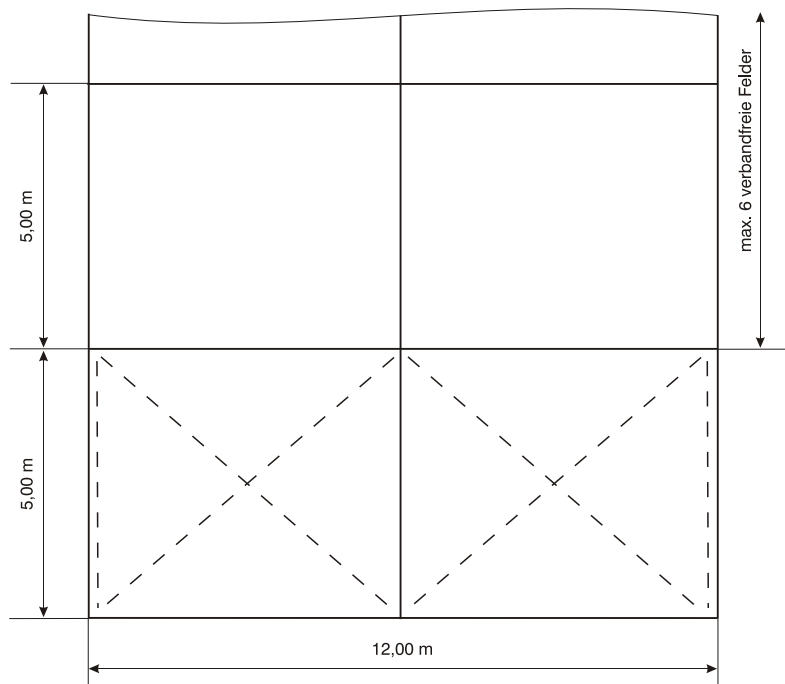
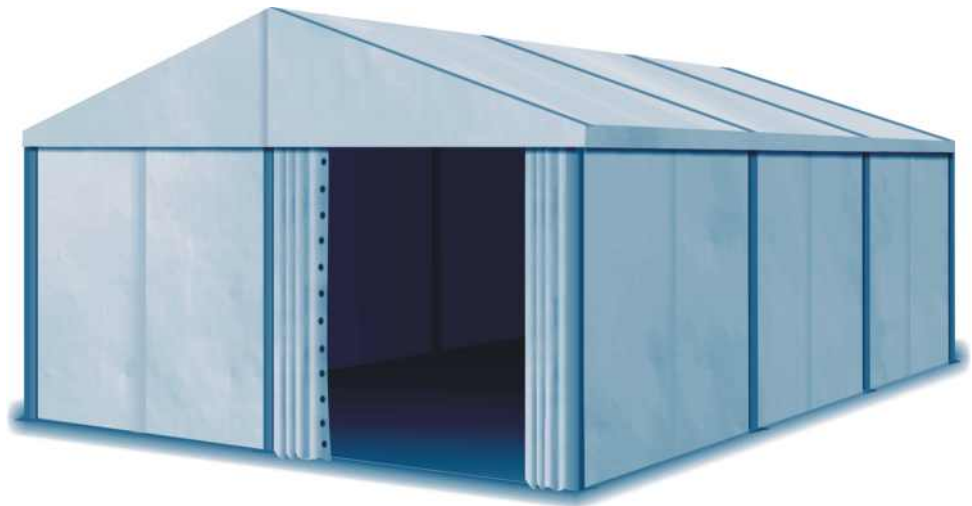
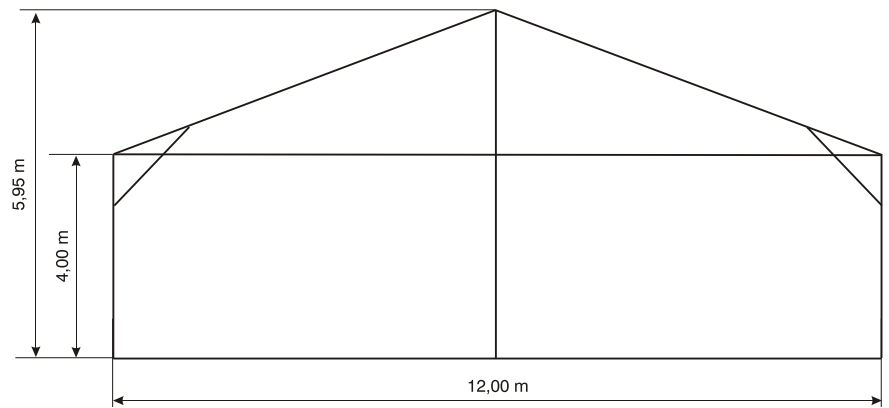

**Beplattung**  
PVC-beschichtetes  
Polyestergewebe  
schwer entflammbar  
nach DIN 4102 B1

**Fußbodensysteme**  
Kassettenfußboden  
Holzfußboden mit Kantholzunterbau  
Holzfußboden mit Stahlunterbau  
Schwerlastfußboden



# Großzelt 15 m

AHA 15/2,38-A AHA 15/3,00-A

**Spannweite**  
15,00 m

**Traufhöhe**  
2,38 m / 3,00 m

**Firsthöhe**  
4,82 m / 5,44 m

**Dachneigung**  
18 Grad

**Längstes Bauteil**  
8,00 m

**Binderabstand**  
5,00 m

**Giebeleinteilung**  
2 Giebelstützen

**Gewicht**  
ca. 7,5 kg/m<sup>2</sup>

**Hauptprofil - Aluminium**  
235 x 100 x 3 mm (4 mm)

**Eckverbindungen**  
Alu-Traufecke

**Minimale Zeltlänge**  
5,00 m

**Maximale Zeltlänge**  
im 5 m Raster unbegrenzt  
erweiterbar

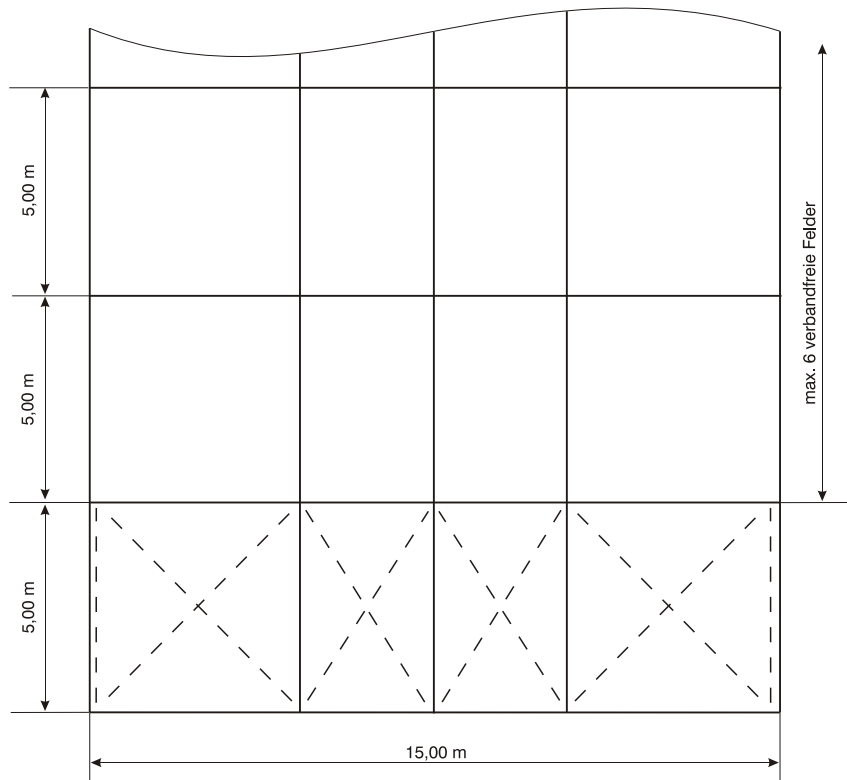
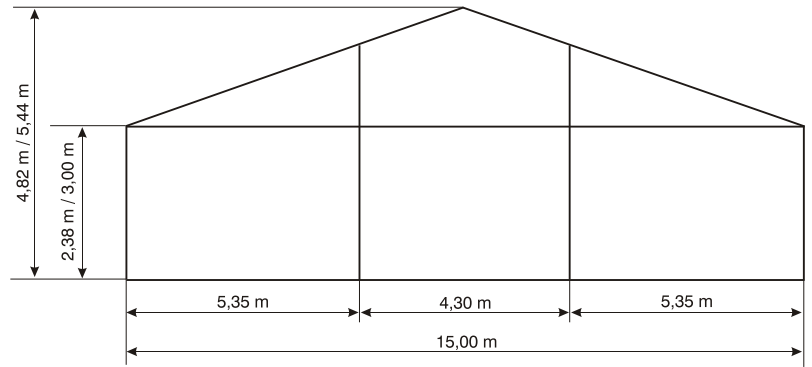

## Beplattung

PVC-beschichtetes  
Polyestergewebe  
schwer entflammbar  
nach DIN 4102 B1

## Fußbodensysteme

Kassettenfußboden  
Holzfußboden mit Kantholzunterbau  
Holzfußboden mit Stahlunterbau  
Schwerlastfußboden

## Anbaumöglichkeiten

Apsis ein- oder beidseitig  
Kuppeldach bei 3 m Traufhöhe  
Bewirtungsanbau ein- oder beidseitig

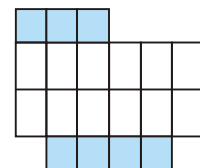
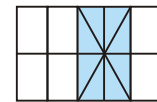
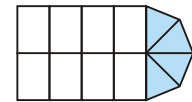

max. 6 verbandsfreie Felder

# Großzelt 15 m

AHA 15/4,00-A

ESCHENBACH  
ZELTBAU

**Spannweite**  
15,00 m

**Traufhöhe**  
4,00 m

**Firsthöhe**  
6,44 m

**Dachneigung**  
18 Grad

**Längstes Bauteil**  
8,00 m

**Binderabstand**  
5,00 m

**Giebeleinteilung**  
2 Giebelstützen

**Gewicht**  
ca. 7,5 kg/m<sup>2</sup>

**Hauptprofil - Aluminium**  
235 x 100 x 3 mm

**Eckverbindungen**  
Alu-Traufecke

**Minimale Zeltlänge**  
5,00 m

**Maximale Zeltlänge**  
im 5 m Raster unbegrenzt  
erweiterbar

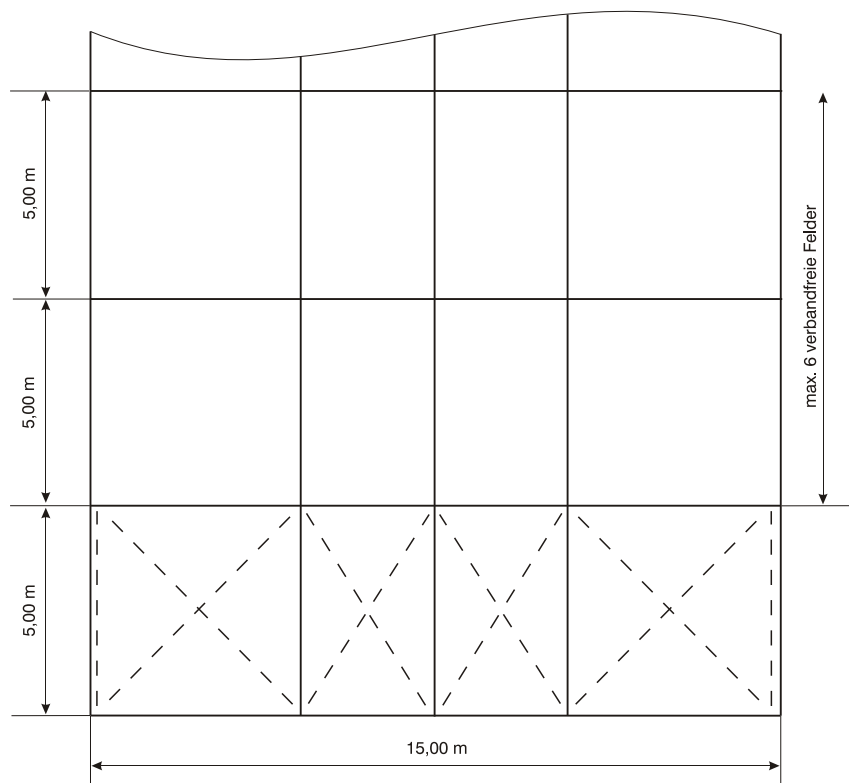
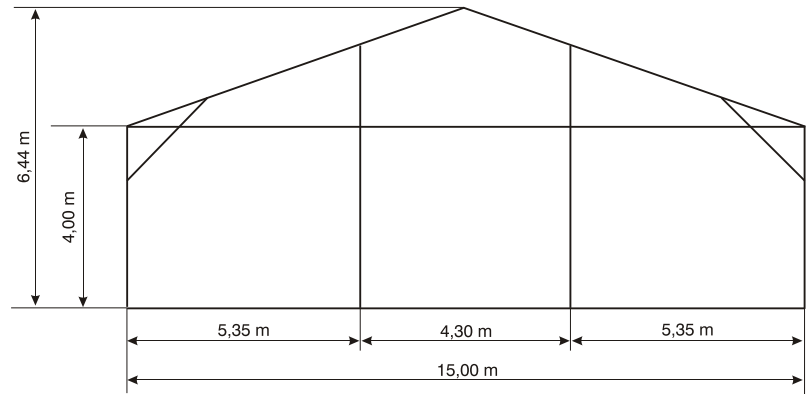

## Beplattung

PVC-beschichtetes  
Polyestergewebe  
schwer entflammbar  
nach DIN 4102 B1

## Fußbodensysteme

Kassettenfußboden  
Holzfußboden mit Kantholzunterbau  
Holzfußboden mit Stahlunterbau  
Schwerlastfußboden

## Anbaumöglichkeiten

Kuppeldach

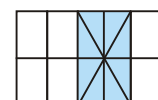

# Kuppeldach 15 m

KPL 15x10/3,00-A KPL 15x10/4,00-A

ESCHENBACH.  
ZELTBAU

## Spannweite

15,00 m

## Traufhöhe

3,00 m / 4,00 m

## Firsthöhe

5,44 m / 6,44 m

## Kuppelhöhe

8,44 m / 9,44 m

## Dachneigung

18 Grad

## Längstes Bauteil

8,00 m

## Binderabstand

5,00 m

## Gewicht

ca. 7,5 kg/m<sup>2</sup>

## Hauptprofil - Aluminium

235 x 100 x 4 mm

## Eckverbindungen

Alu-Traufecke

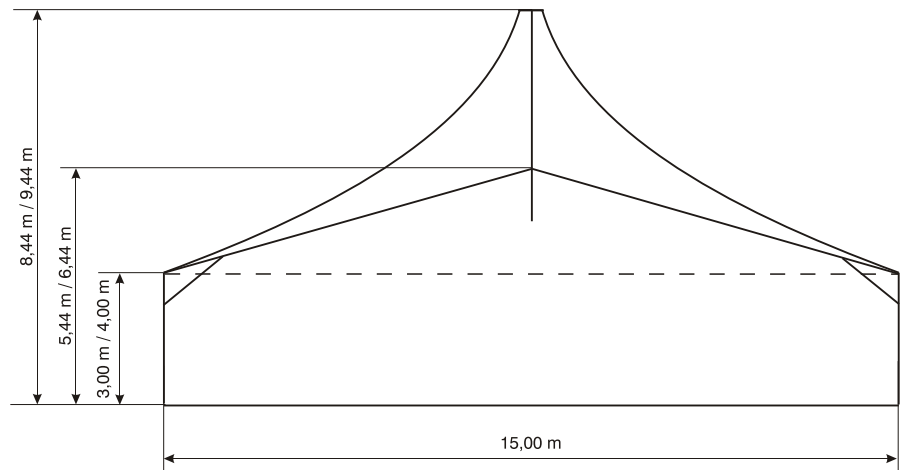

## Beplanung

PVC-beschichtetes  
Polyestergewebe  
schwer entflammbar  
nach DIN 4102 B1

## Fußbodensysteme

Kassettenfußboden  
Holzfußboden mit Kantholzunterbau  
Holzfußboden mit Stahlunterbau  
Schwerlastfußboden

## Anbaumöglichkeiten

Apsis ein- oder beidseitig  
Großzelt 15 m

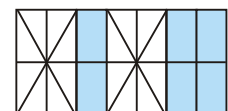
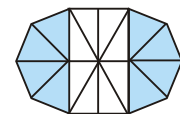
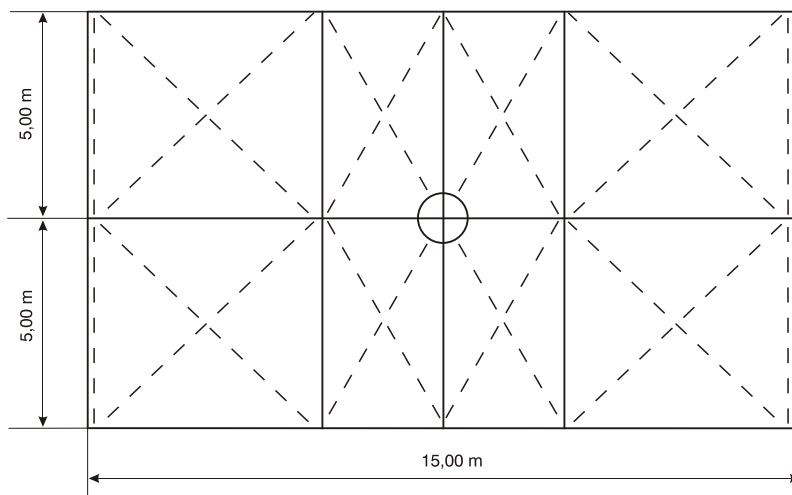

# Großzelt 15,08 m

AHA 15,08/2,38-B AHA 15,08/3,00-B

ESCHENBACH.  
ZELTBAU

**Spannweite**  
15,08 m

**Traufhöhe**  
2,38 m / 3,00 m

**Firsthöhe**  
4,83 m / 5,45 m

**Dachneigung**  
18 Grad

**Längstes Bauteil**  
8,04 m

**Binderabstand**  
5,00 m

**Giebeleinteilung**  
2 Giebelstützen

**Gewicht**  
ca. 7,5 kg/m<sup>2</sup>

**Hauptprofil - Aluminium**  
180 x 100 x 3,5 mm

**Eckverbindungen**  
Alu-Traufecke

**Minimale Zeltlänge**  
10,00 m

**Maximale Zeltlänge**  
im 5 m Raster unbegrenzt  
erweiterbar

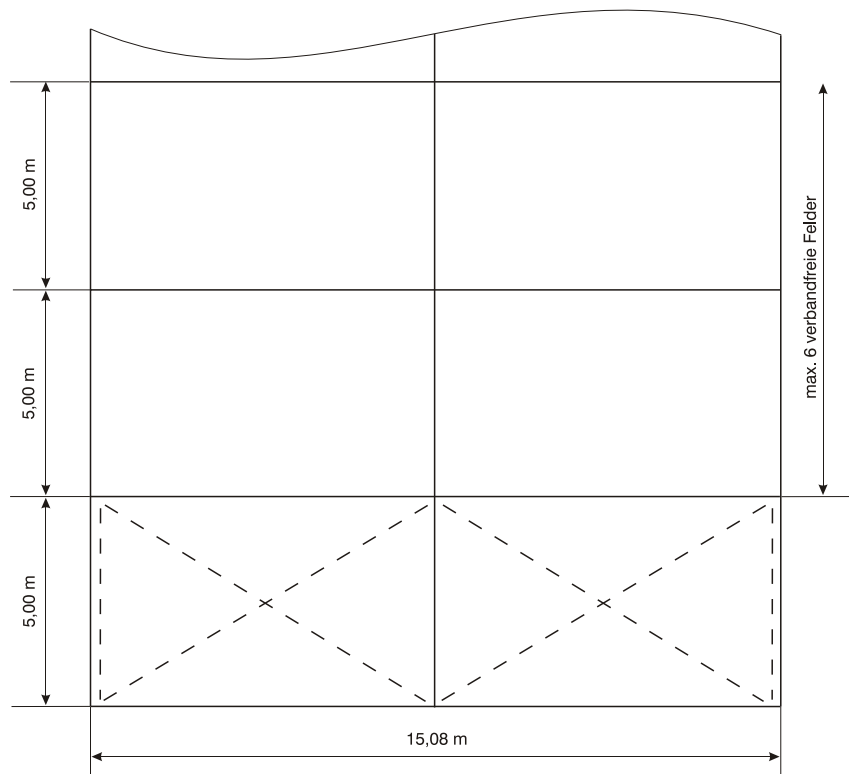
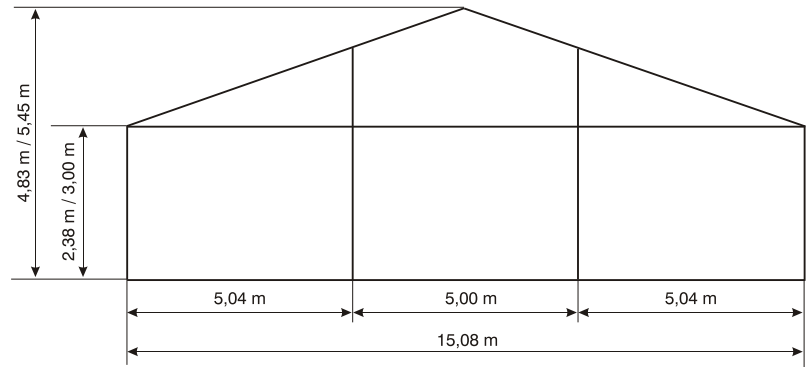

**Beplattung**  
PVC-beschichtetes  
Polyestergewebe  
schwer entflammbar  
nach DIN 4102 B1

**Fußbodensysteme**  
Kassettfußboden  
Holzfußboden mit Kantholzunterbau  
Holzfußboden mit Stahlunterbau  
Schwerlastfußboden

**Anbaumöglichkeiten**  
Bewirtungsanbau ein- oder beidseitig

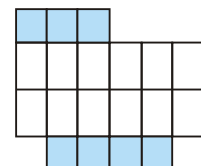

# Großzelt 16 m

AHA 16/2,38-A AHA 16/3,00-A

ESCHENBACH  
ZELTBAU

**Spannweite**  
16,00 m

**Traufhöhe**  
2,38 m / 3,00 m

**Firsthöhe**  
4,98 m / 5,60 m

**Dachneigung**  
18 Grad

**Längstes Bauteil**  
8,52 m

**Binderabstand**  
5,00 m

**Giebeleinteilung**  
2 Giebelstützen

**Gewicht**  
ca. 7,5 kg/m<sup>2</sup>

**Hauptprofil - Aluminium**  
235 x 100 x 3 mm (4 mm)

**Eckverbindungen**  
Alu-Traufecke

**Minimale Zeltlänge**  
10,00 m

**Maximale Zeltlänge**  
im 5 m Raster unbegrenzt  
erweiterbar

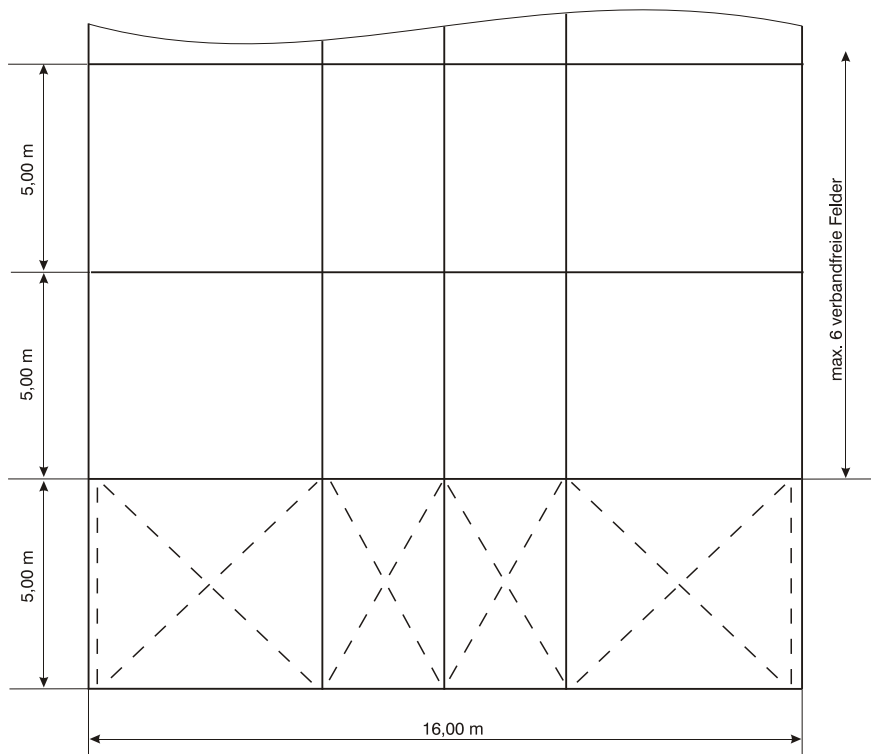
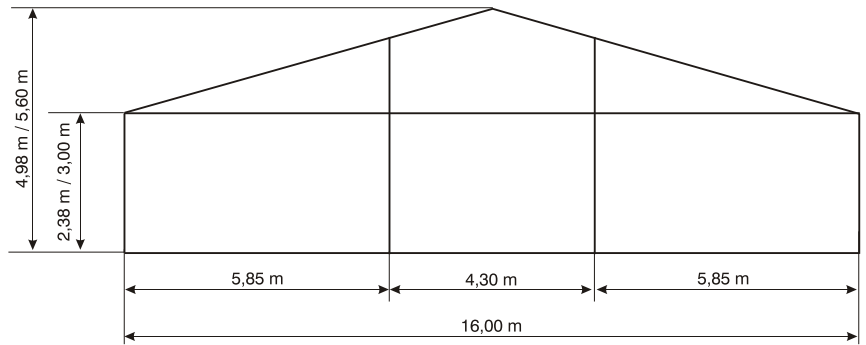

## Beplanung

PVC-beschichtetes  
Polyestergewebe  
schwer entflammbar  
nach DIN 4102 B1

## Fußbodensysteme

Kassettenfußboden  
Holzfußboden mit Kantholzunterbau  
Holzfußboden mit Stahlunterbau

## Anbaumöglichkeiten

Apsis ein- oder beidseitig  
Bewirtungsanbau ein- oder beidseitig

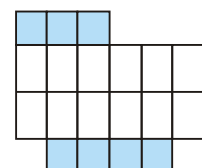
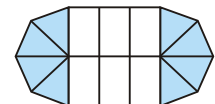

# Großzelt 16 m

AHA 16/4,00-A

ESCHENBACH.  
ZELTBAU

**Spannweite**  
16,00 m

**Traufhöhe**  
4,00 m

**Firsthöhe**  
6,60 m

**Dachneigung**  
18 Grad

**Längstes Bauteil**  
8,52 m

**Binderabstand**  
5,00 m

**Giebeleinteilung**  
2 Giebelstützen

**Gewicht**  
ca. 7,5 kg/m<sup>2</sup>

**Hauptprofil - Aluminium**  
235 x 100 x 3 mm (4 mm)

**Eckverbindungen**  
Alu-Traufecke

**Minimale Zeltlänge**  
10,00 m

**Maximale Zeltlänge**  
im 5 m Raster unbegrenzt  
erweiterbar

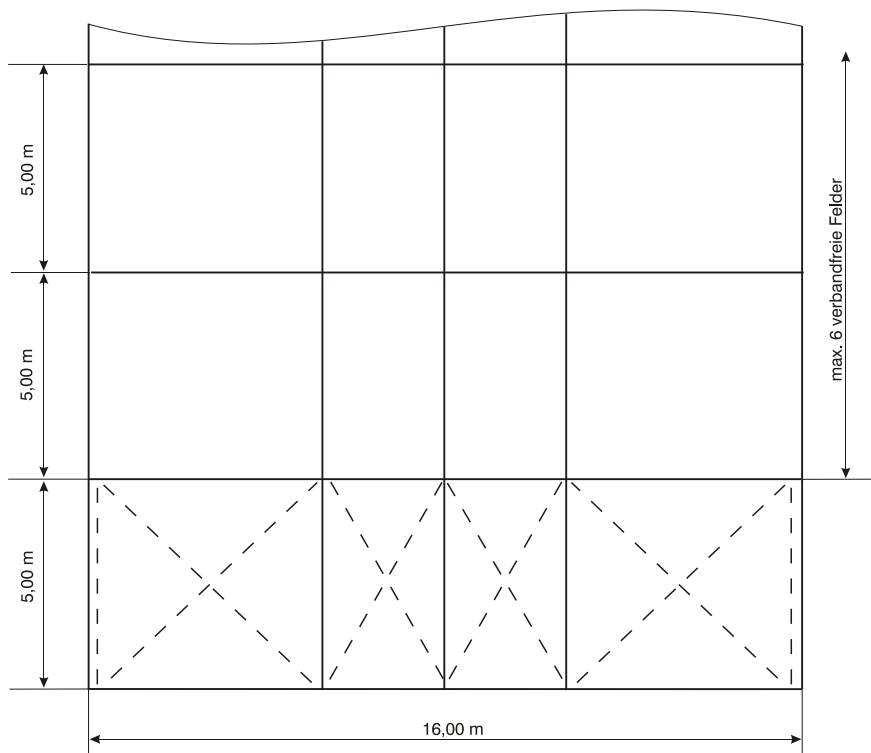
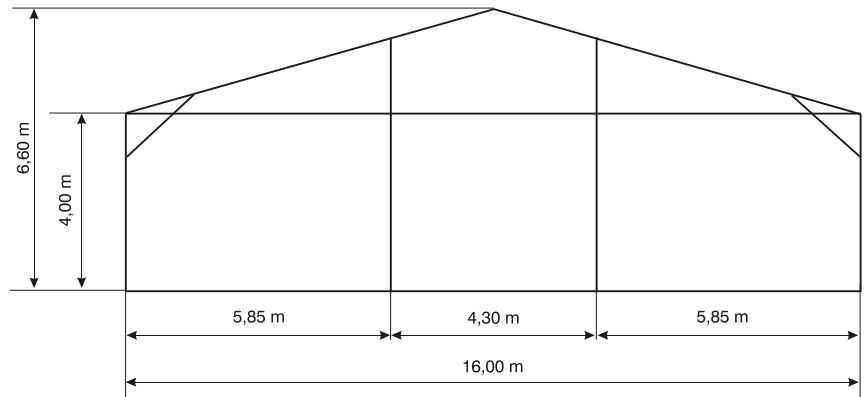

**Beplattung**  
PVC-beschichtetes  
Polyestergewebe  
schwer entflammbar  
nach DIN 4102 B1

**Fußbodensysteme**  
Kassettenfußboden  
Holzfußboden mit Kantholzunterbau  
Holzfußboden mit Stahlunterbau  
Schwerlastfußboden

# Großzelt 16 m

AHA 16/2,38-B AHA 16/3,00-B

ESCHENBACH  
ZELTBAU

**Spannweite**  
16,00 m

**Traufhöhe**  
2,38 m / 3,00 m

**Firsthöhe**  
4,98 m / 5,60 m

**Dachneigung**  
18 Grad

**Längstes Bauteil**  
8,56 m

**Binderabstand**  
5,00 m

**Giebeleinteilung**  
2 Giebelstützen

**Gewicht**  
ca. 7,5 kg/m<sup>2</sup>

**Hauptprofil - Aluminium**  
180 x 100 x 3,5 mm

**Eckverbindungen**  
Alu-Traufecke

**Minimale Zeltlänge**  
10,00 m

**Maximale Zeltlänge**  
im 5 m Raster unbegrenzt  
erweiterbar

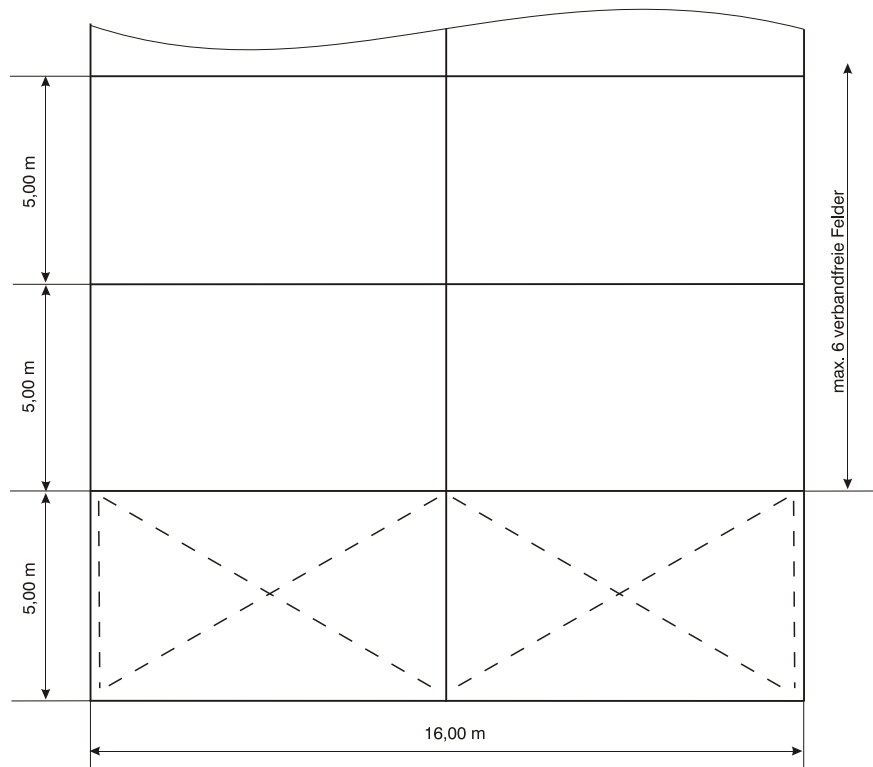
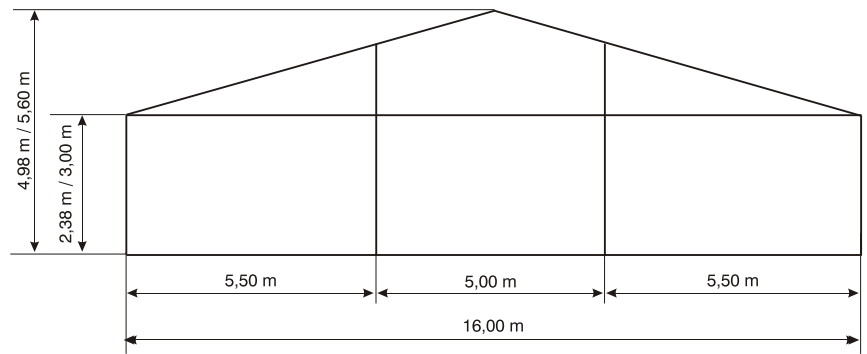

## Beplattung

PVC-beschichtetes  
Polyestergewebe  
schwer entflammbar  
nach DIN 4102 B1

## Fußbodensysteme

Kassettenfußboden  
Holzfußboden mit Kantholzunterbau  
Holzfußboden mit Stahlunterbau  
Schwerlastfußboden

## Anbaumöglichkeiten

Bewirtungsanbau ein- oder beidseitig

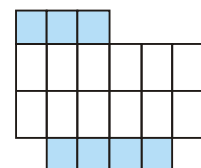

# Großzelt 20 m

AHA 20/2,38-A AHA 20/3,00-A

ESCHENBACH.  
ZELTBAU

**Spannweite**  
20,00 m

**Traufhöhe**  
2,38 m / 3,00 m

**Firsthöhe**  
5,63 m / 6,25 m

**Dachneigung**  
18 Grad

**Längstes Bauteil**  
10,64 m

**Binderabstand**  
5,00 m

**Giebeleinteilung**  
3 Giebelstützen

**Gewicht**  
ca. 7,5 kg/m<sup>2</sup>

**Hauptprofil - Aluminium**  
235 x 100 x 4 mm

**Eckverbindungen**  
Alu-Traufecke

**Minimale Zeltlänge**  
10,00 m

**Maximale Zeltlänge**  
im 5 m Raster unbegrenzt  
erweiterbar

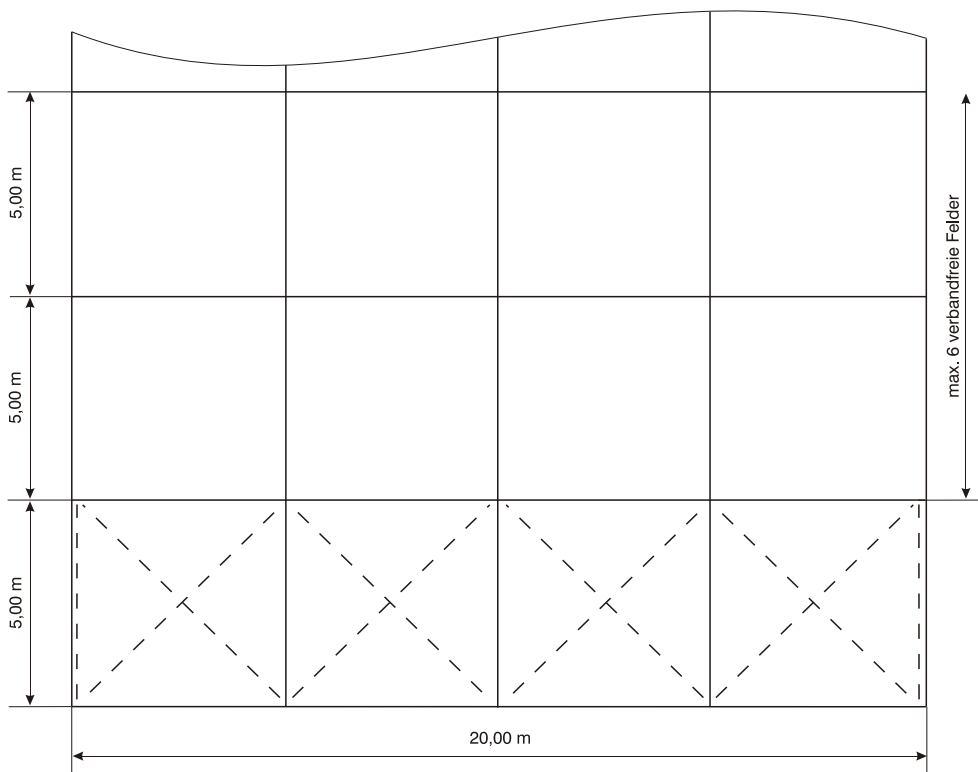
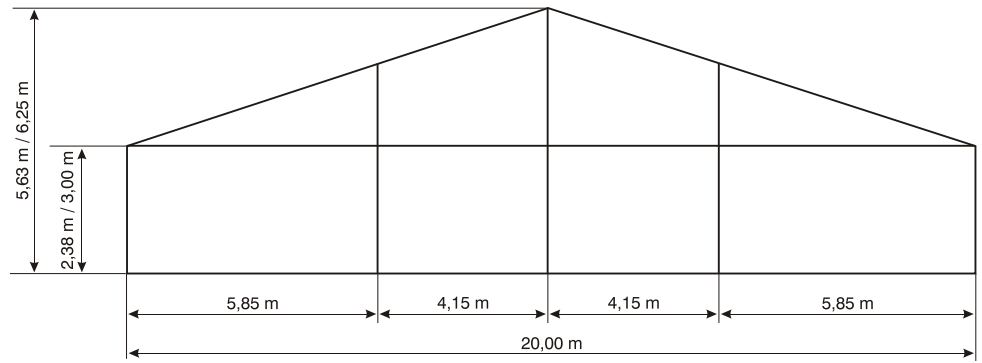

## Beplanung

PVC-beschichtetes  
Polyestergewebe  
schwer entflammbar  
nach DIN 4102 B1

## Fußbodensysteme

Kassettenfußboden  
Holzfußboden mit Kantholzunterbau  
Holzfußboden mit Stahlunterbau  
Schwerlastfußboden

## Anbaumöglichkeiten

Apsis ein- oder beidseitig

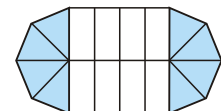
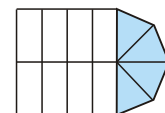



# Großzelt 20 m

AHA 20/4,00-A

ESCHENBACH  
ZELTBAU

**Spannweite**  
20,00 m

**Traufhöhe**  
4,00 m

**Firsthöhe**  
7,25 m

**Dachneigung**  
18 Grad

**Längstes Bauteil**  
10,64 m

**Binderabstand**  
5,00 m

**Giebeleinteilung**  
3 Giebelstützen

**Gewicht**  
ca. 7,5 kg/m<sup>2</sup>

**Hauptprofil - Aluminium**  
235 x 100 x 4 mm

**Eckverbindungen**  
Alu-Traufecke

**Minimale Zeltlänge**  
10,00 m

**Maximale Zeltlänge**  
im 5 m Raster unbegrenzt  
erweiterbar

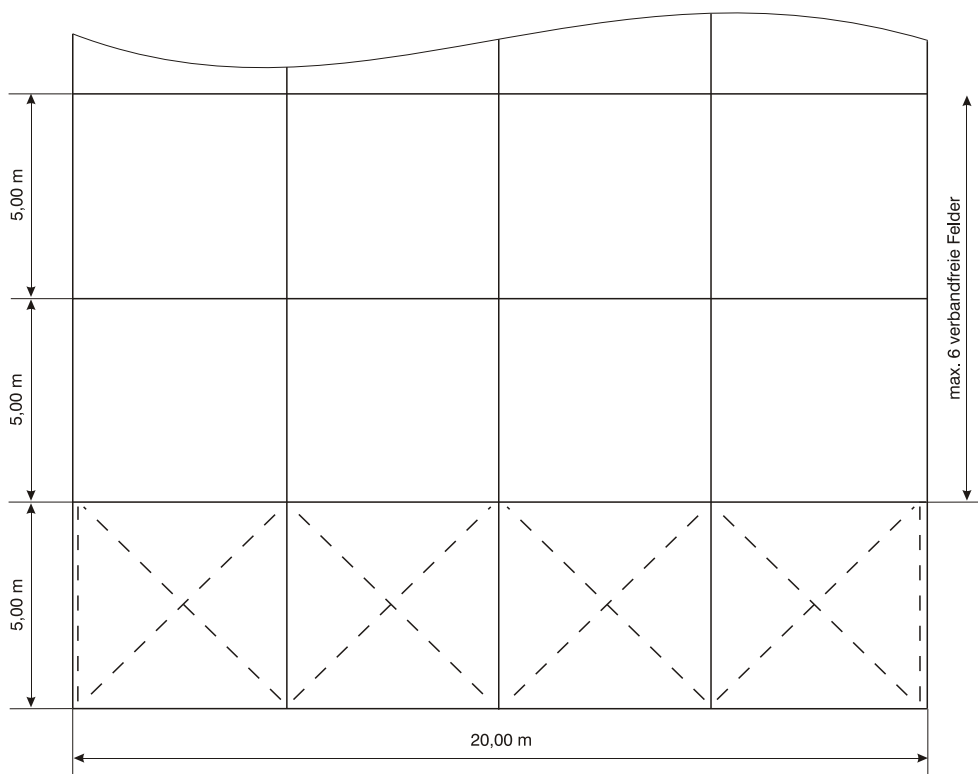
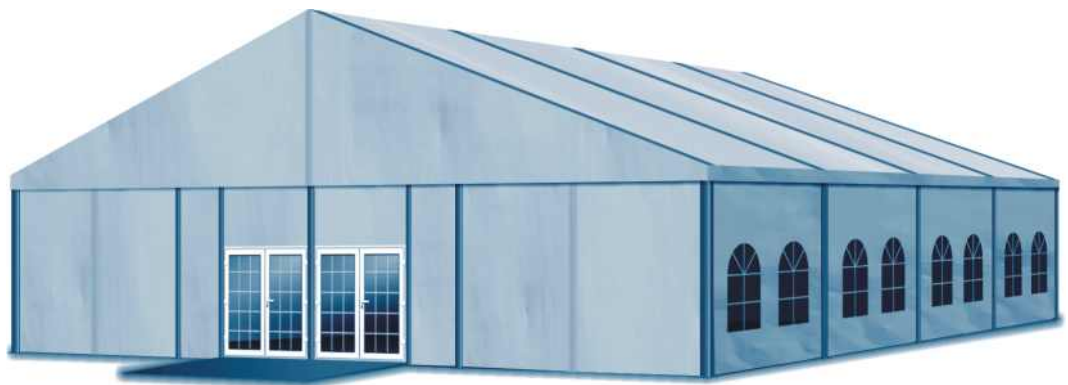
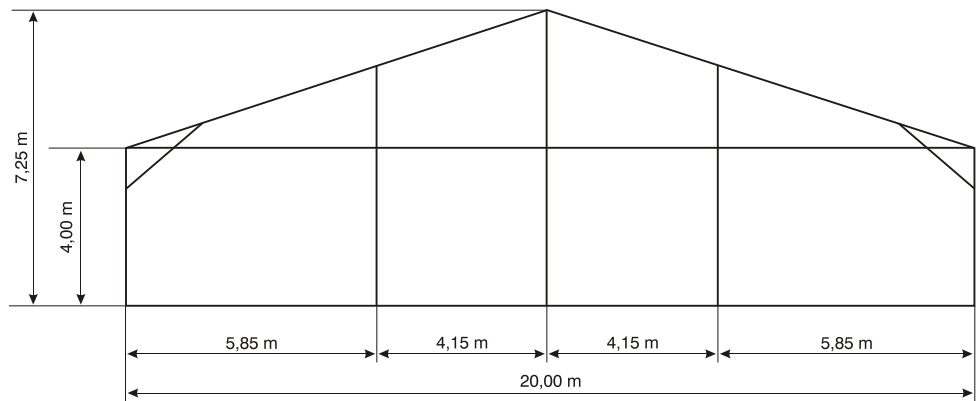

## Beplanung

PVC-beschichtetes  
Polyestergewebe  
schwer entflammbar  
nach DIN 4102 B1

## Fußbodensysteme

Kassettenfußboden  
Holzfußboden mit Kantholzunterbau  
Holzfußboden mit Stahlunterbau  
Schwerlastfußboden

## Anbaumöglichkeiten

Apsis ein- oder beidseitig

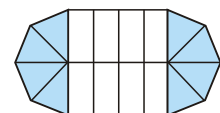
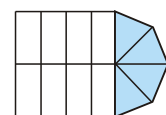

# Großzelt 20,14 m

AHA 20,14/2,38-B AHA 20,14/3,00-B

ESCHENBACH.  
ZELTBAU

**Spannweite**  
20,14 m

**Traufhöhe**  
2,38 m / 3,00 m

**Firsthöhe**  
5,65 m / 6,27 m

**Dachneigung**  
18 Grad

**Längstes Bauteil**  
10,70 m

**Binderabstand**  
5,00 m

**Giebeleinteilung**  
3 Giebelstützen

**Gewicht**  
ca. 7,5 kg/m<sup>2</sup>

**Hauptprofil - Aluminium**  
235 x 100 x 3 mm

**Eckverbindungen**  
Knotenbleche

**Minimale Zeltlänge**  
10,00 m

**Maximale Zeltlänge**  
im 5 m Raster unbegrenzt  
erweiterbar

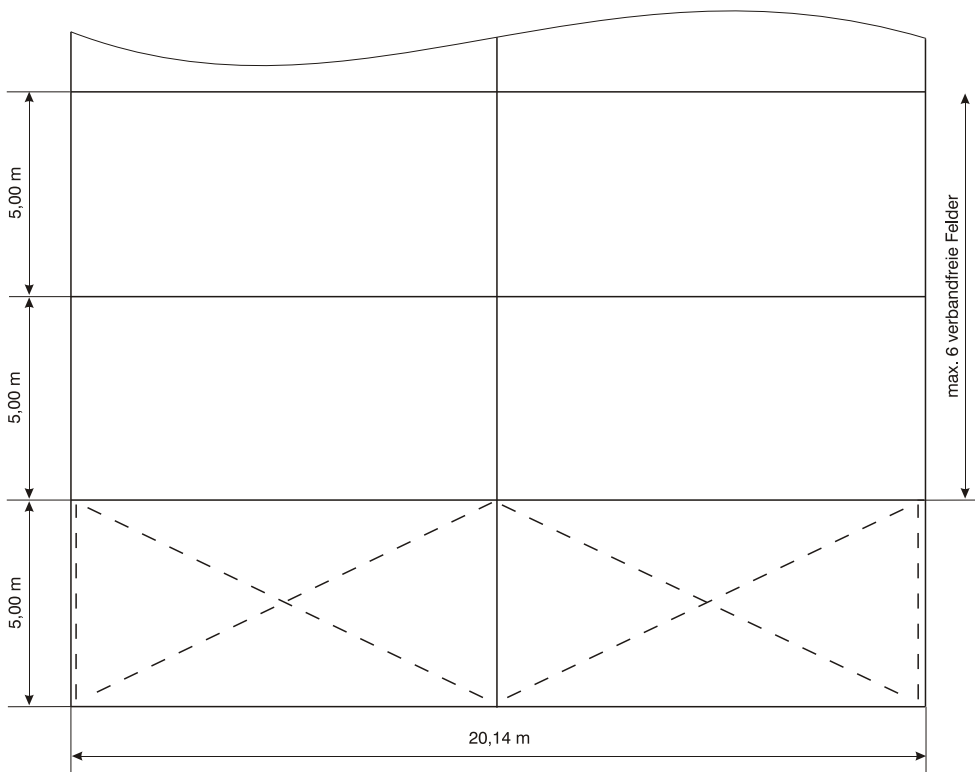
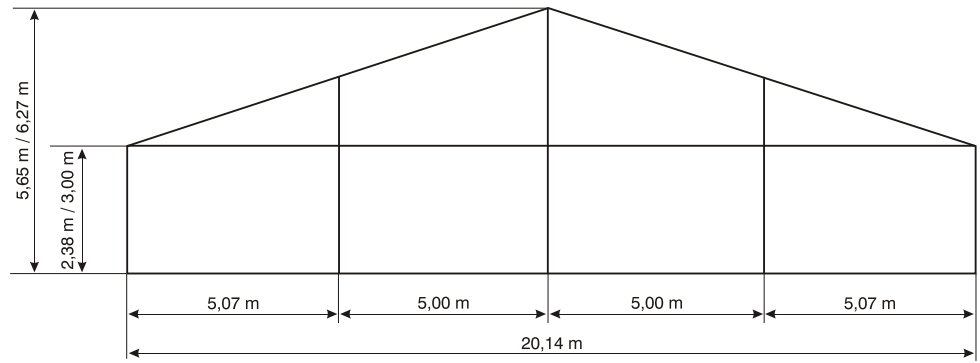

**Beplattung**  
PVC-beschichtetes  
Polyestergewebe  
schwer entflammbar  
nach DIN 4102 B1

**Fußbodensysteme**  
Kassettenfußboden  
Holzfußboden mit Kantholzunterbau  
Holzfußboden mit Stahlunterbau  
Schwerlastfußboden

max. 6 verbandfreie Felder

# Großzelt 21 m

AHA 21/2,38-A AHA 21/3,00-A

ESCHENBACH  
ZELTBAU

**Spannweite**  
21,00 m

**Traufhöhe**  
2,38 m / 3,00 m

**Firsthöhe**  
5,79 m / 6,41 m

**Dachneigung**  
18 Grad

**Längstes Bauteil**  
11,15 m

**Binderabstand**  
5,00 m

**Giebeleinteilung**  
3 Giebelstützen

**Gewicht**  
ca. 7,5 kg/m<sup>2</sup>

**Hauptprofil - Aluminium**  
235 x 100 x 4 mm

**Eckverbindungen**  
Alu-Traufecke

**Minimale Zeltlänge**  
10,00 m

**Maximale Zeltlänge**  
im 5 m Raster unbegrenzt  
erweiterbar

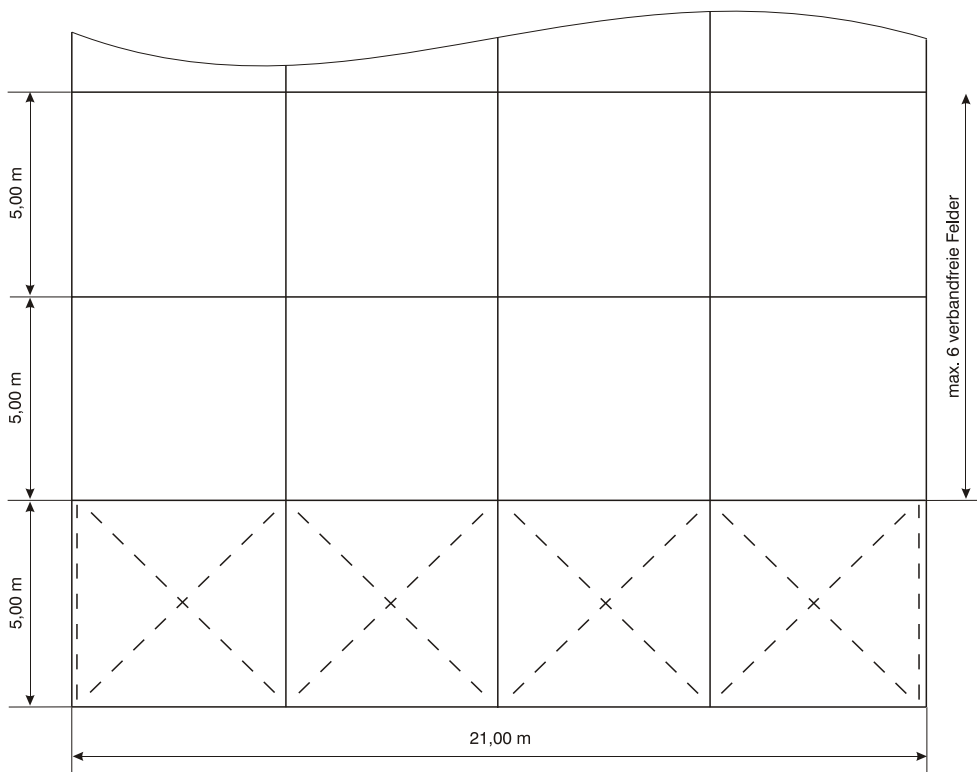
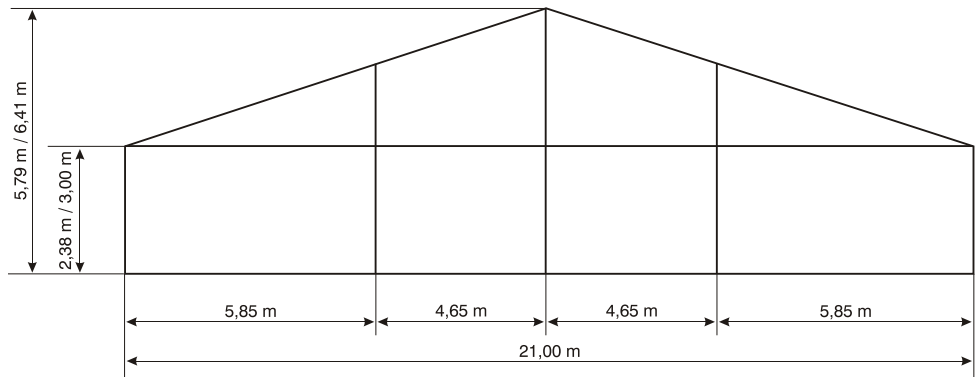

**Beplanung**  
PVC-beschichtetes  
Polyestergewebe  
schwer entflammbar  
nach DIN 4102 B1

**Fußbodensysteme**  
Kassettenfußboden  
Holzfußboden mit Kantholzunterbau  
Holzfußboden mit Stahlunterbau  
Schwerlastfußboden

**Anbaumöglichkeiten**  
Apsis ein- oder beidseitig

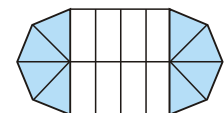
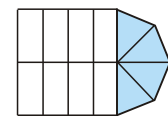

# Großzelt 21 m

AHA 21/4,00-A

ESCHENBACH  
ZELTBAU

**Spannweite**  
21,00 m

**Traufhöhe**  
4,00 m

**Firsthöhe**  
7,41 m

**Dachneigung**  
18 Grad

**Längstes Bauteil**  
11,15 m

**Binderabstand**  
5,00 m

**Giebeleinteilung**  
3 Giebelstützen

**Gewicht**  
ca. 7,5 kg/m<sup>2</sup>

**Hauptprofil - Aluminium**  
235 x 100 x 4 mm

**Eckverbindungen**  
Alu-Traufecke

**Minimale Zeltlänge**  
10,00 m

**Maximale Zeltlänge**  
im 5 m Raster unbegrenzt  
erweiterbar

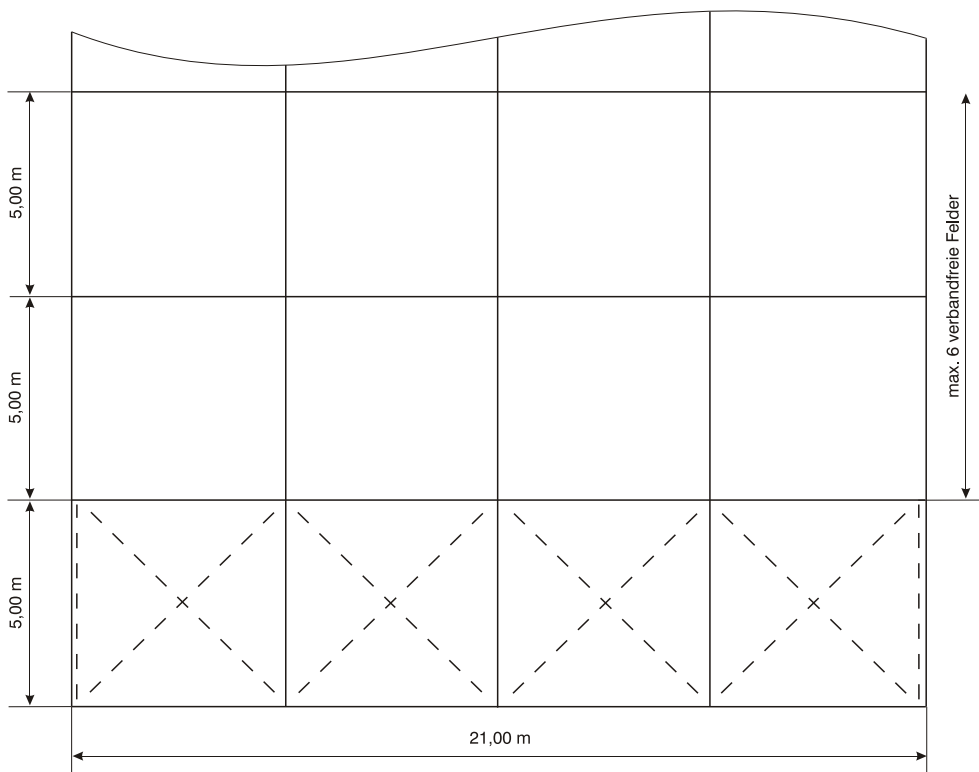
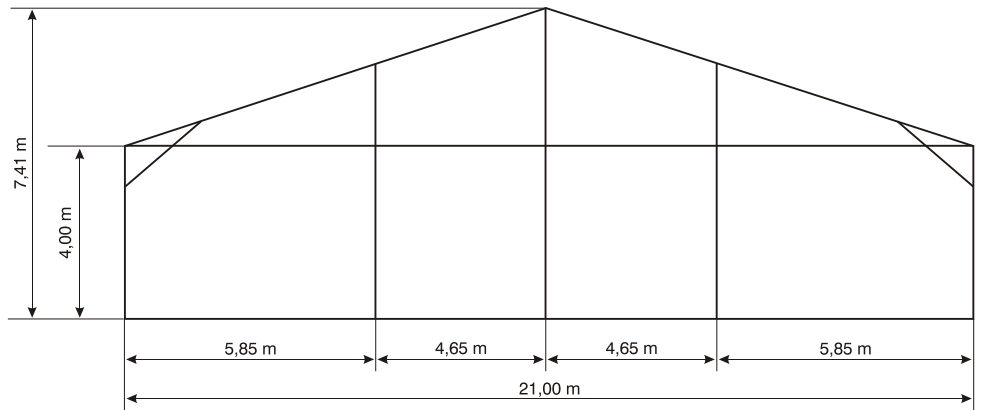

## Beplanung

PVC-beschichtetes  
Polyestergewebe  
schwer entflammbar  
nach DIN 4102 B1

## Fußbodensysteme

Kassettenfußboden  
Holzfußboden mit Kantholzunterbau  
Holzfußboden mit Stahlunterbau  
Schwerlastfußboden

## Anbaumöglichkeiten

Apsis ein- oder beidseitig

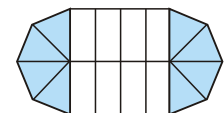
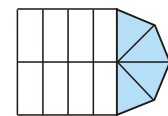

# Großzelt 25 m

AHA 25/2,38-A

ESCHENBACH  
ZELTBAU

**Spannweite**  
25,00 m

**Traufhöhe**  
2,38 m

**Firshöhe**  
6,44 m

**Dachneigung**  
18 Grad

**Längstes Bauteil**  
8,52 m

**Binderabstand**  
5,00 m

**Giebeleinteilung**  
4 Giebelstützen

**Gewicht**  
ca. 7,5 kg/m<sup>2</sup>

**Hauptprofil - Aluminium**  
235 x 100 x 4 mm

**Eckverbindungen**  
Alu-Traufecke

**Minimale Zeltlänge**  
10,00 m

**Maximale Zeltlänge**  
im 5 m Raster unbegrenzt  
erweiterbar

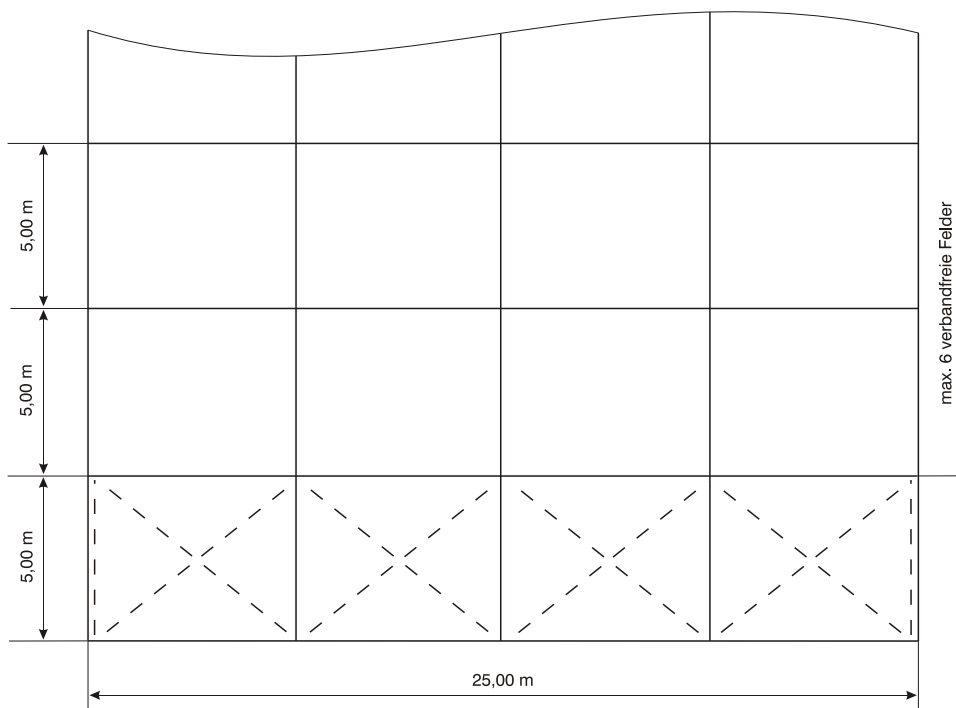
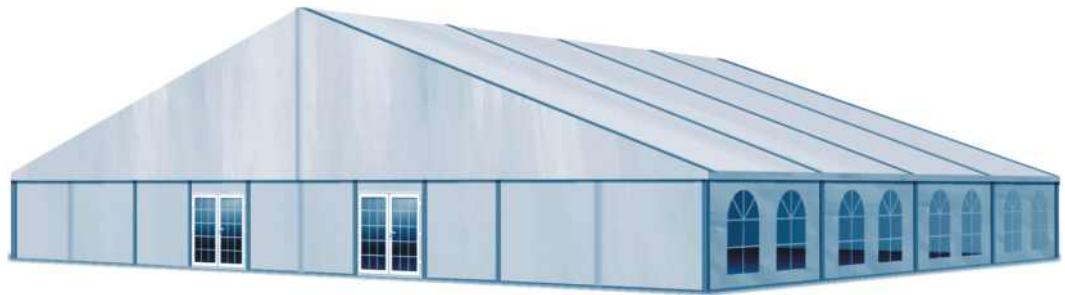
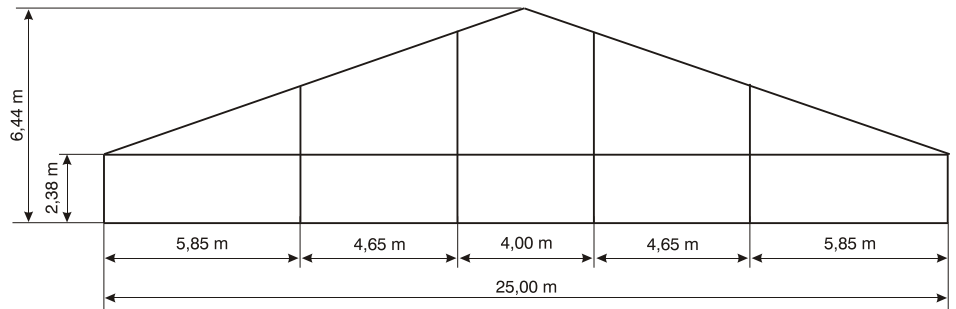

**Beplattung**  
PVC-beschichtetes  
Polyestergewebe  
schwer entflammbar  
nach DIN 4102 B1

**Fußbodensysteme**  
Kassettenfußboden  
Holzfußboden mit Kantholzunterbau  
Holzfußboden mit Stahlunterbau  
Schwerlastfußboden

# Großzelt 25 m

AHA 25/3,00-A

ESCHENBACH.  
ZELTBAU

**Spannweite**  
25,00 m

**Traufhöhe**  
3,00 m

**Firsthöhe**  
7,06 m

**Dachneigung**  
18 Grad

**Längstes Bauteil**  
8,52 m

**Binderabstand**  
5,00 m

**Giebeleinteilung**  
4 Giebelstützen

**Gewicht**  
ca. 7,5 kg/m<sup>2</sup>

**Hauptprofil - Aluminium**  
235 x 100 x 4 mm

**Eckverbindungen**  
Alu-Traufecke

**Minimale Zeltlänge**  
10,00 m

**Maximale Zeltlänge**  
im 5 m Raster unbegrenzt  
erweiterbar

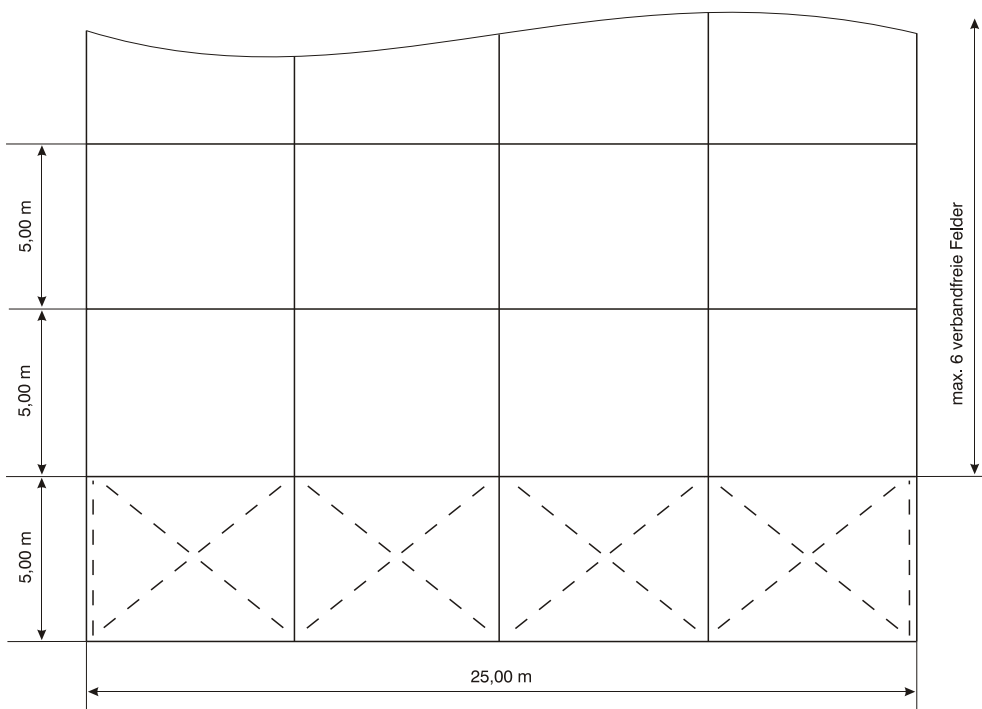
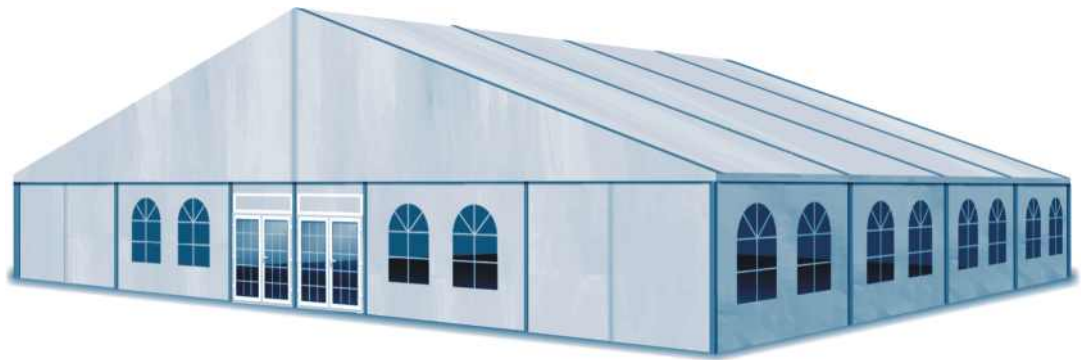
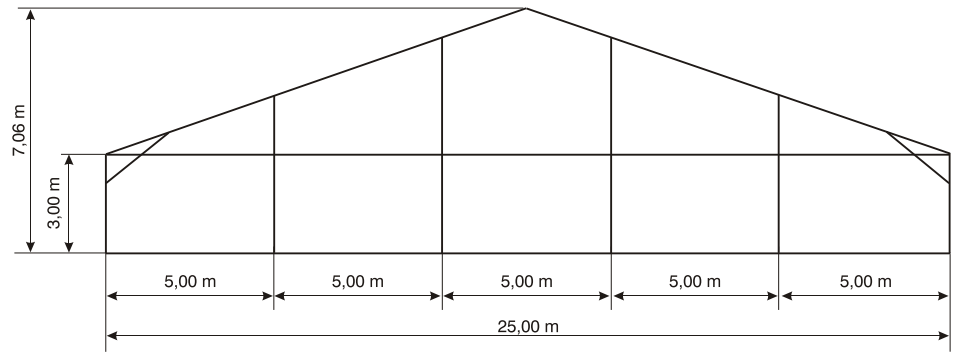

**Beplattung**  
PVC-beschichtetes  
Polyestergewebe  
schwer entflammbar  
nach DIN 4102 B1

**Fußbodensysteme**  
Kassettenfußboden  
Holzfußboden mit Kantholzunterbau  
Holzfußboden mit Stahlunterbau  
Schwerlastfußboden

max. 6 verbandfreie Felder

# Großzelt 25 m

AHA 25/4,00-C

ESCHENBACH.  
ZELTBAU

**Spannweite**  
25,00 m

**Traufhöhe**  
4,00 m

**Firsthöhe**  
8,06 m

**Dachneigung**  
18 Grad

**Längstes Bauteil**  
11,15 m

**Binderabstand**  
5,00 m

**Giebeleinteilung**  
4 Giebelstützen

**Gewicht**  
ca. 7,5 kg/m<sup>2</sup>

**Hauptprofil - Aluminium**  
270 x 100 x 7 x 4 mm

**Eckverbindungen**  
Alu-Traufecke

**Minimale Zeltlänge**  
10,00 m

**Maximale Zeltlänge**  
im 5 m Raster unbegrenzt  
erweiterbar

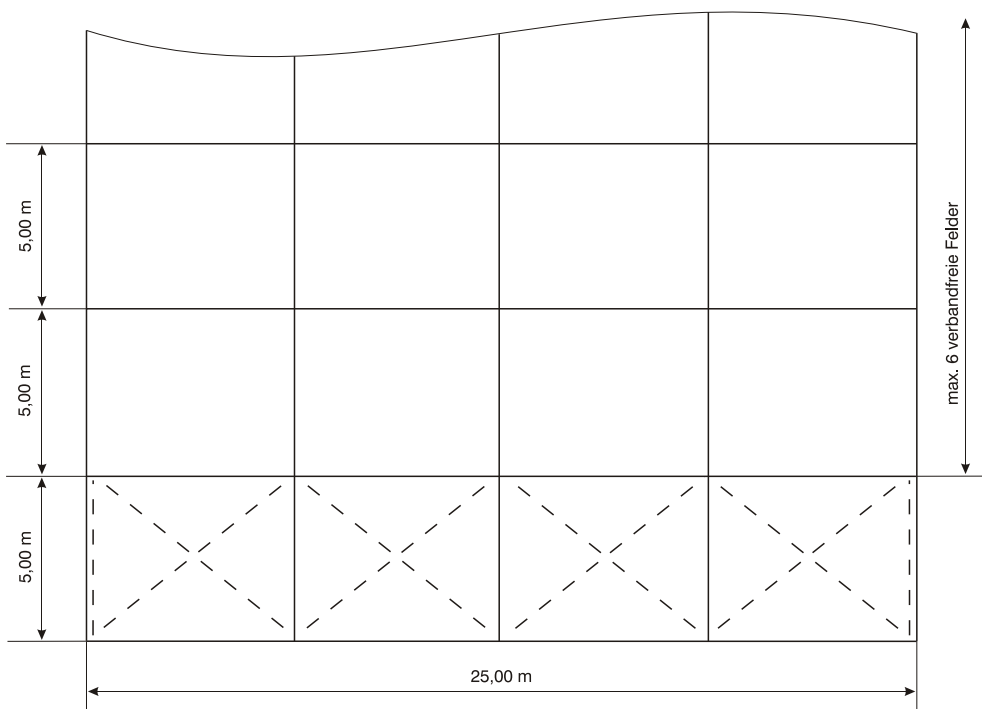
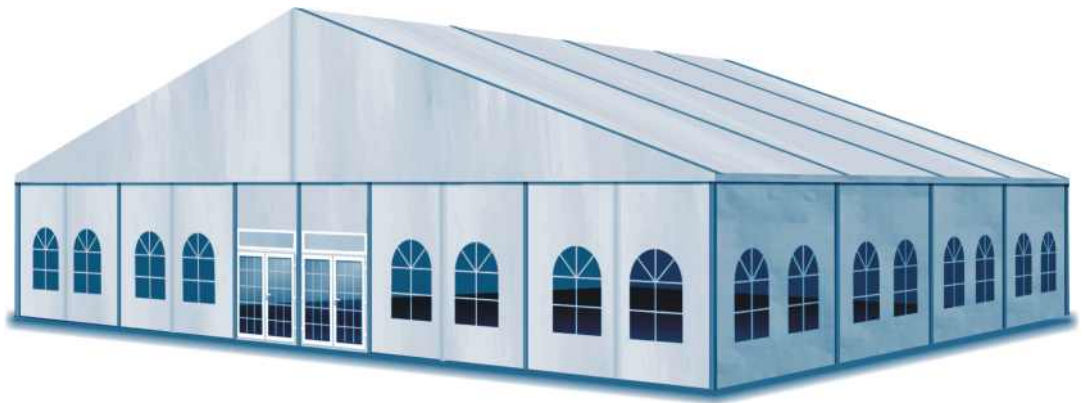
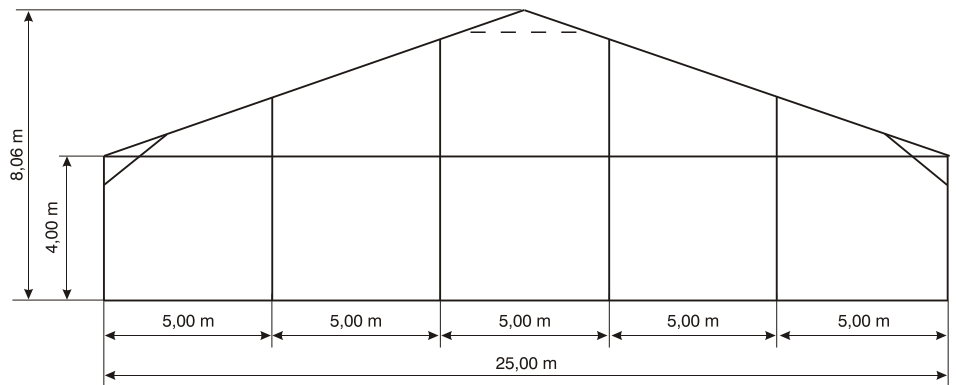

**Beplattung**  
PVC-beschichtetes  
Polyestergewebe  
schwer entflammbar  
nach DIN 4102 B1

**Fußbodensysteme**  
Kassettenfußboden  
Holzfußboden mit Kantholzunterbau  
Holzfußboden mit Stahlunterbau  
Schwerlastfußboden

# Großzelt 25 m

AHA 25/4,00-C (M)

ESCHENBACH.  
ZELTBAU

**Spannweite**  
25,00 m

**Traufhöhe**  
4,00 m

**Firsthöhe**  
8,06 m

**Dachneigung**  
18 Grad

**Längstes Bauteil**  
11,15 m

**Binderabstand**  
5,00 m

**Giebeleinteilung**  
4 Giebelstützen

**Gewicht**  
ca. 7,5 kg/m<sup>2</sup>

**Hauptprofil - Aluminium**  
270 x 100 x 7 x 4 mm

**Eckverbindungen**  
Alu-Traufecke

**Minimale Zeltlänge**  
10,00 m

**Maximale Zeltlänge**  
im 5 m Raster unbegrenzt  
erweiterbar

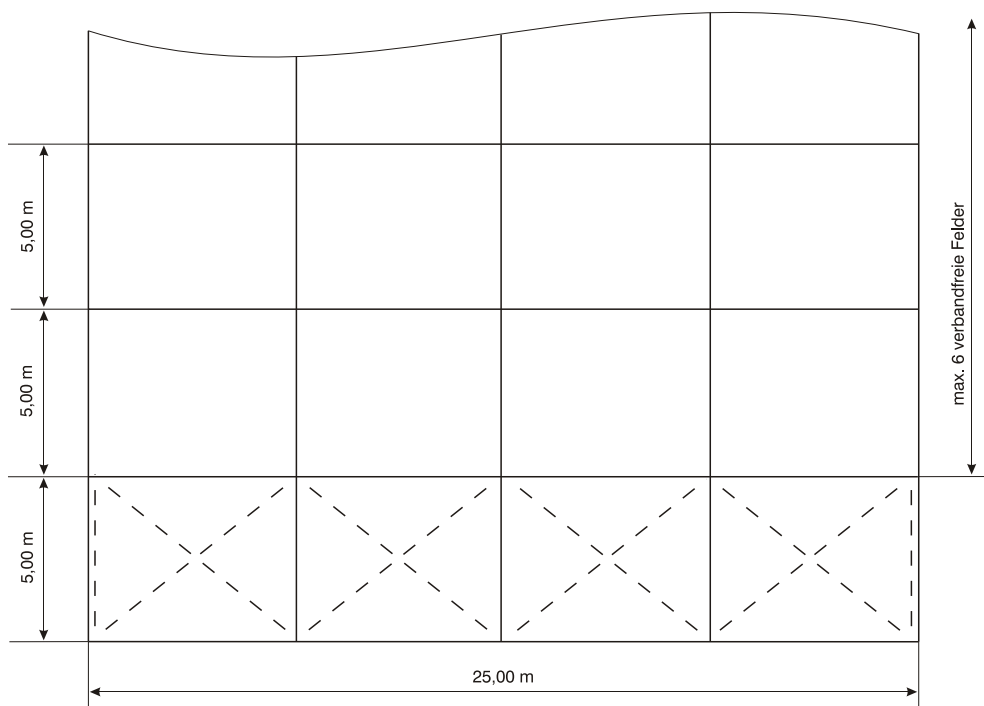
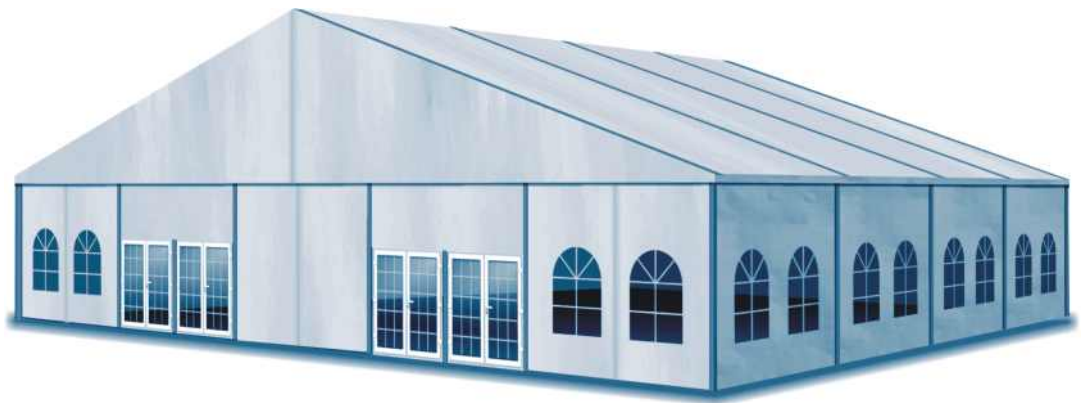
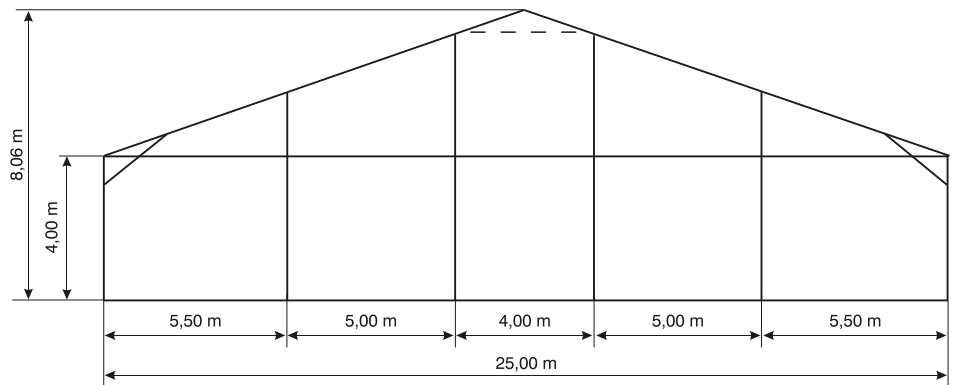

**Beplattung**  
PVC-beschichtetes  
Polyestergewebe  
schwer entflammbar  
nach DIN 4102 B1

**Fußbodensysteme**  
Kassettenfußboden  
Holzfußboden mit Kantholzunterbau  
Holzfußboden mit Stahlunterbau  
Schwerlastfußboden

max. 6 verbandfreie Felder



# Großzelt 30 m

AHA 30/2,85-C AHA 30/4,00-C

ESCHENBACH  
ZELTBAU

**Spannweite**  
30,00 m

**Traufhöhe**  
2,85 m / 4,00 m

**Firsthöhe**  
7,72 m / 8,87 m

**Dachneigung**  
18 Grad

**Längstes Bauteil**  
11,15 m

**Binderabstand**  
5,00 m

**Giebeleinteilung**  
5 Giebelstützen

**Gewicht**  
ca. 7,5 kg/m<sup>2</sup>

**Hauptprofil - Aluminium**  
270 x 100 x 7 x 4 mm

**Eckverbindungen**  
Alu-Traufecke

**Minimale Zeltlänge**  
20,00 m

**Maximale Zeltlänge**  
im 5 m Raster unbegrenzt  
erweiterbar

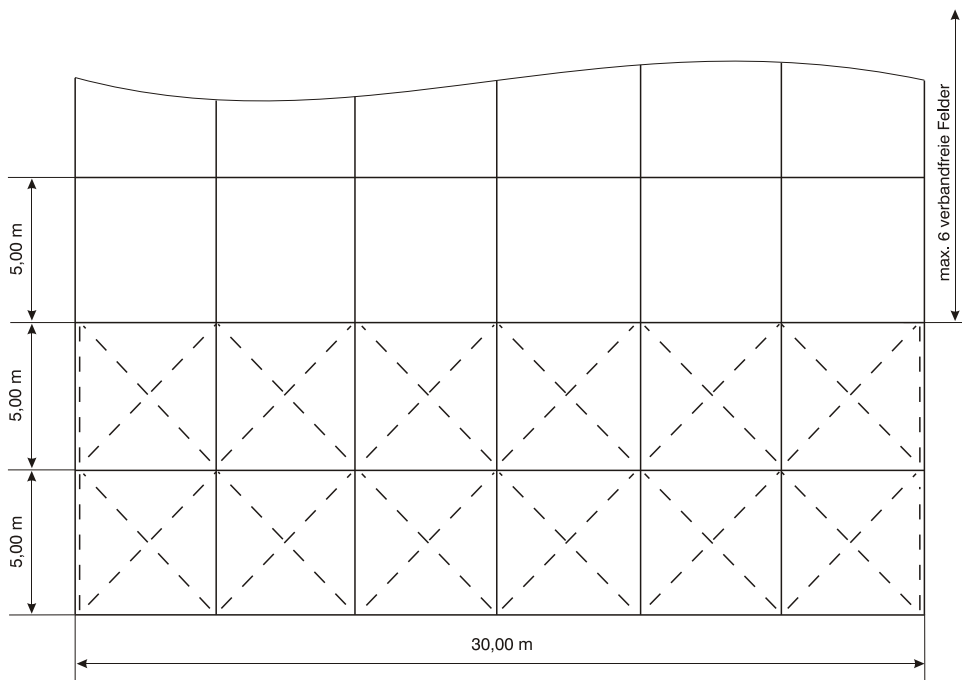
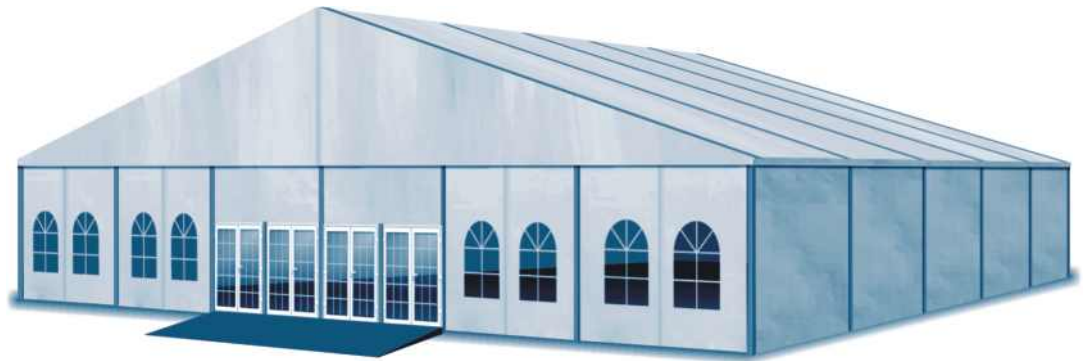
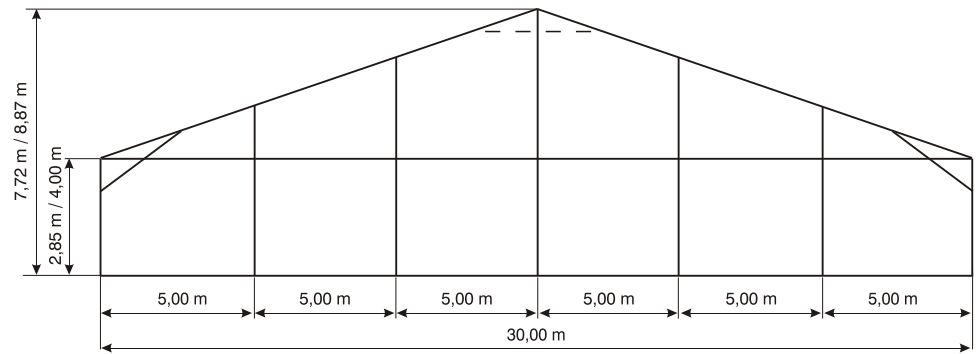

**Beplattung**  
PVC-beschichtetes  
Polyestergewebe  
schwer entflammbar  
nach DIN 4102 B1

**Fußbodensysteme**  
Kassettenfußboden  
Holzfußboden mit Kantholzunterbau  
Holzfußboden mit Stahlunterbau  
Schwerlastfußboden

**Anbaumöglichkeiten**  
Apsis ein- oder beidseitig

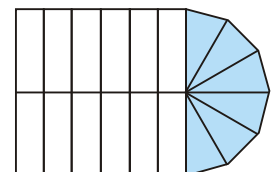

# Großzelt 30 m

AHA 30/2,85-C (M) AHA 30/4,00-C (M)

ESCHENBACH  
ZELTBAU

**Spannweite**  
30,00 m

**Traufhöhe**  
2,85 m / 4,00 m

**Firsthöhe**  
7,72 m / 8,87 m

**Dachneigung**  
18 Grad

**Längstes Bauteil**  
11,15 m

**Binderabstand**  
5,00 m

**Giebeleinteilung**  
5 Giebelstützen

**Gewicht**  
ca. 7,5 kg/m<sup>2</sup>

**Hauptprofil - Aluminium**  
270 x 100 x 7 x 4 mm

**Eckverbindungen**  
Alu-Traufecke

**Minimale Zeltlänge**  
20,00 m

**Maximale Zeltlänge**  
im 5 m Raster unbegrenzt  
erweiterbar

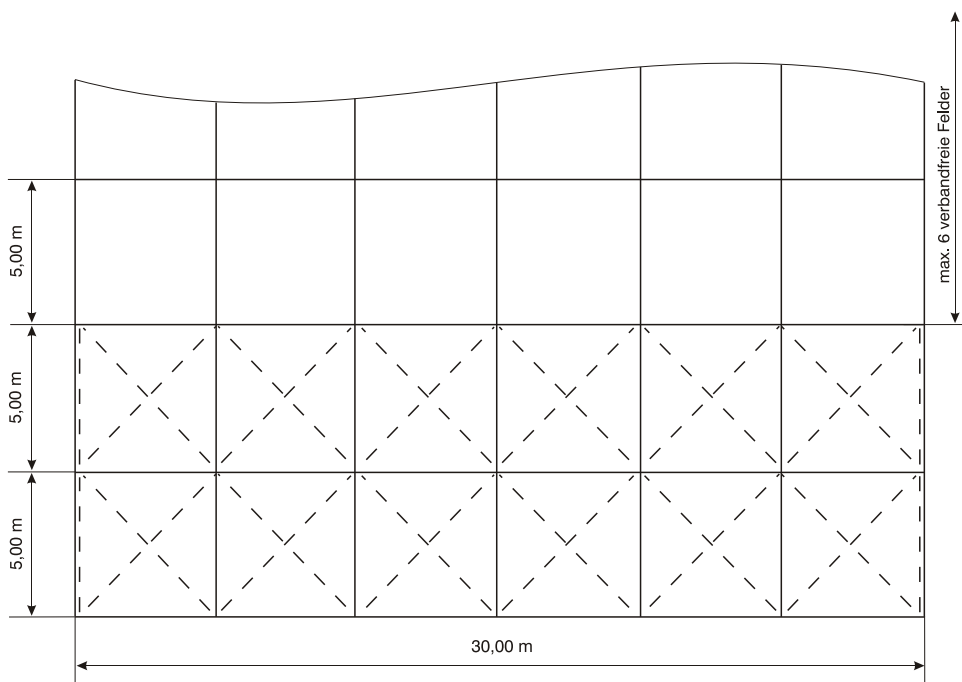
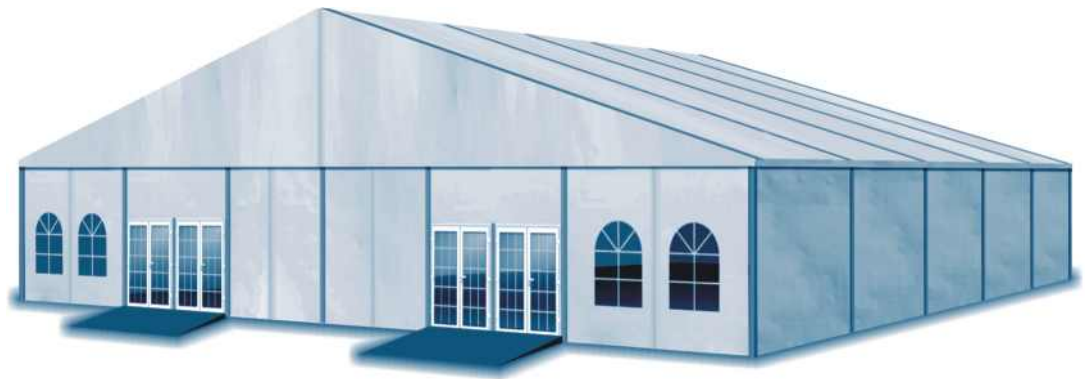
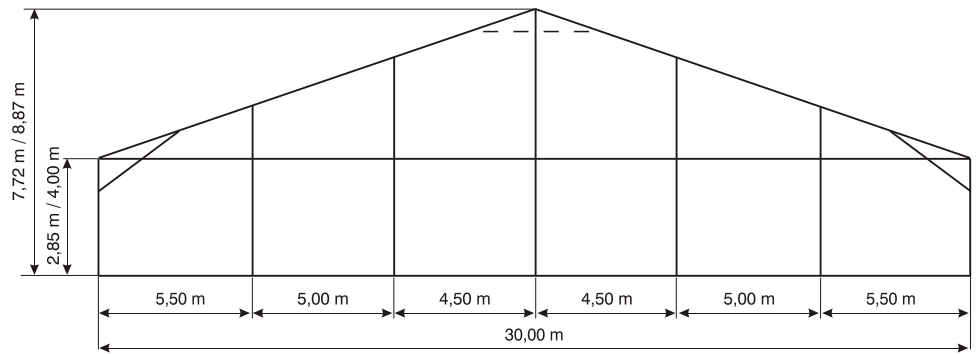

**Beplattung**  
PVC-beschichtetes  
Polyestergewebe  
schwer entflammbar  
nach DIN 4102 B1

**Fußbodensysteme**  
Kassettenfußboden  
Holzfußboden mit Kantholzunterbau  
Holzfußboden mit Stahlunterbau  
Schwerlastfußboden

**Anbaumöglichkeiten**  
Apsis ein- oder beidseitig

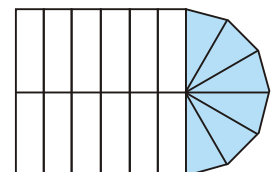

# Großzelt 31 m

AHA 31/2,85-A

ESCHENBACH.  
ZELTBAU

**Spannweite**  
31,00 m

**Traufhöhe**  
2,85 m

**Firsthöhe**  
7,89 m

**Dachneigung**  
18 Grad

**Längstes Bauteil**  
11,15 m

**Binderabstand**  
5,00 m

**Giebeleinteilung**  
5 Giebelstützen

**Gewicht**  
ca. 7,5 kg/m<sup>2</sup>

**Hauptprofil - Aluminium**  
235 x 100 x 4 mm

**Eckverbindungen**  
Alu-Traufecke

**Minimale Zeltlänge**  
20,00 m

**Maximale Zeltlänge**  
im 5 m Raster unbegrenzt  
erweiterbar

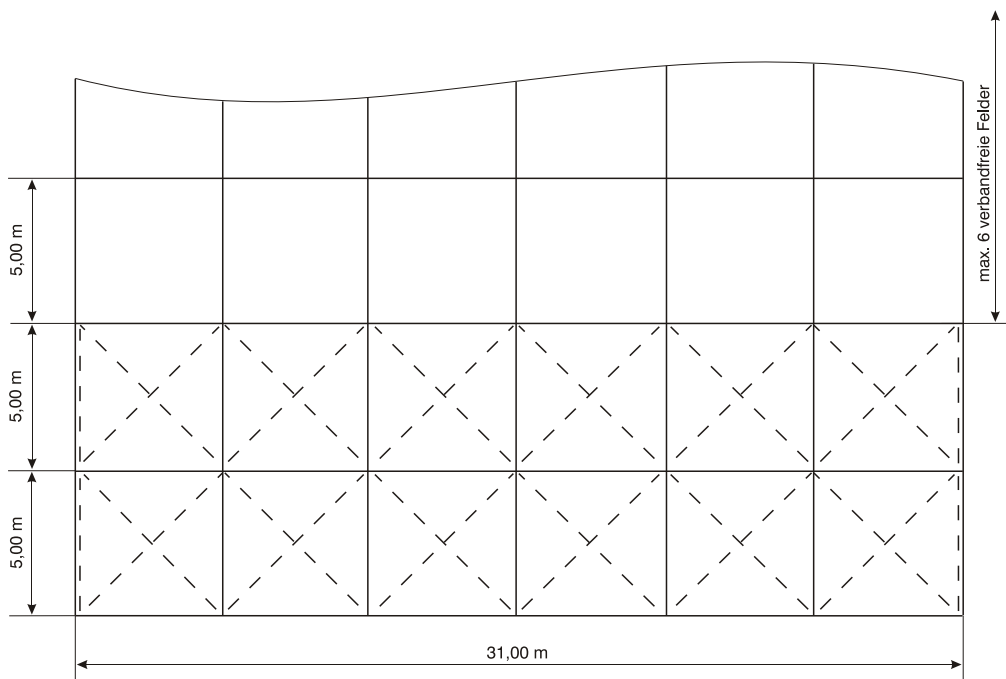
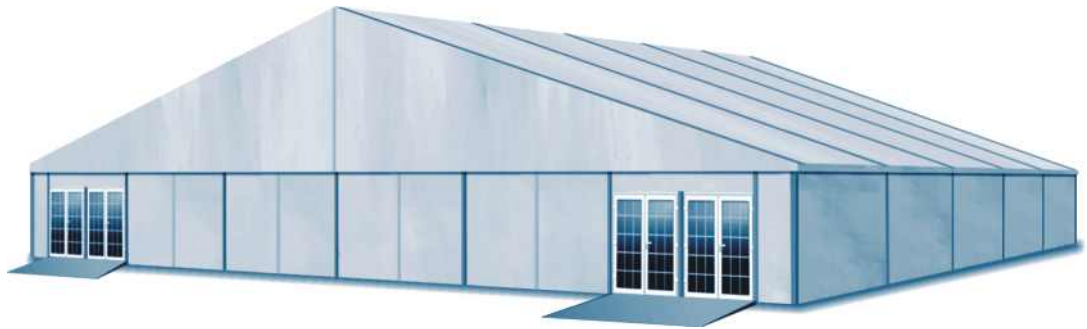
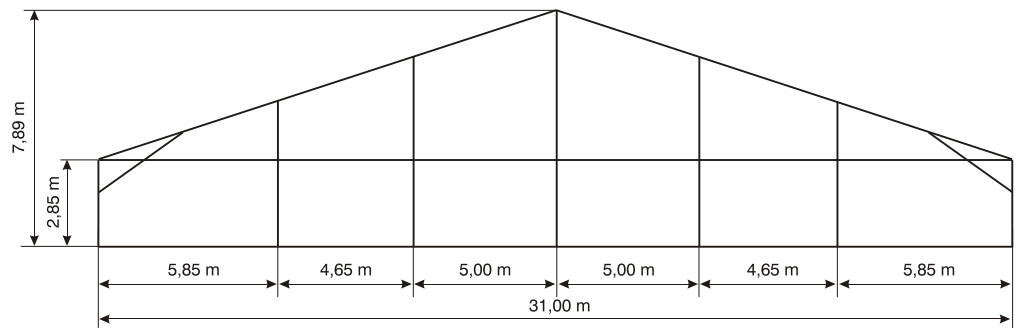

**Beplattung**  
PVC-beschichtetes  
Polyestergewebe  
schwer entflammbar  
nach DIN 4102 B1

**Fußbodensysteme**  
Kassettenfußboden  
Holzfußboden mit Kantholzunterbau  
Holzfußboden mit Stahlunterbau  
Schwerlastfußboden

# Großzelt 31 m

AHA 31/2,85-C AHA 31/4,00-C

ESCHENBACH.  
ZELTBAU

**Spannweite**  
31,00 m

**Traufhöhe**  
2,85 m / 4,00 m

**Firsthöhe**  
7,89 m / 9,04 m

**Dachneigung**  
18 Grad

**Längstes Bauteil**  
11,15 m

**Binderabstand**  
5,00 m

**Giebeleinteilung**  
5 Giebelstützen

**Gewicht**  
ca. 7,5 kg/m<sup>2</sup>

**Hauptprofil - Aluminium**  
270 x 100 x 7 x 4 mm

**Eckverbindungen**  
Alu-Traufecke

**Minimale Zeltlänge**  
20,00 m

**Maximale Zeltlänge**  
im 5 m Raster unbegrenzt  
erweiterbar

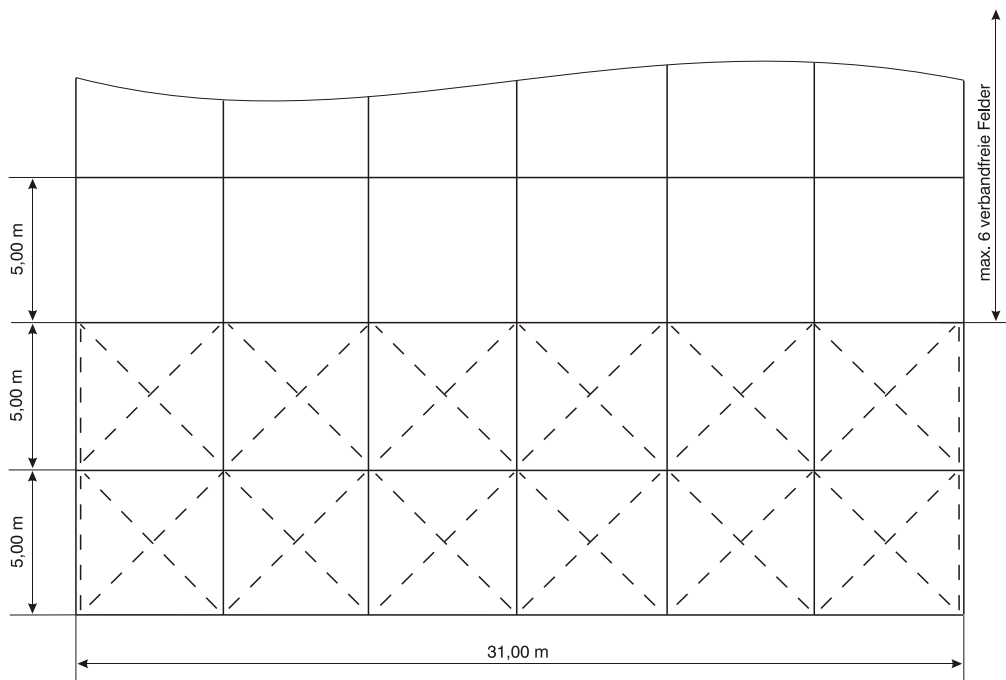
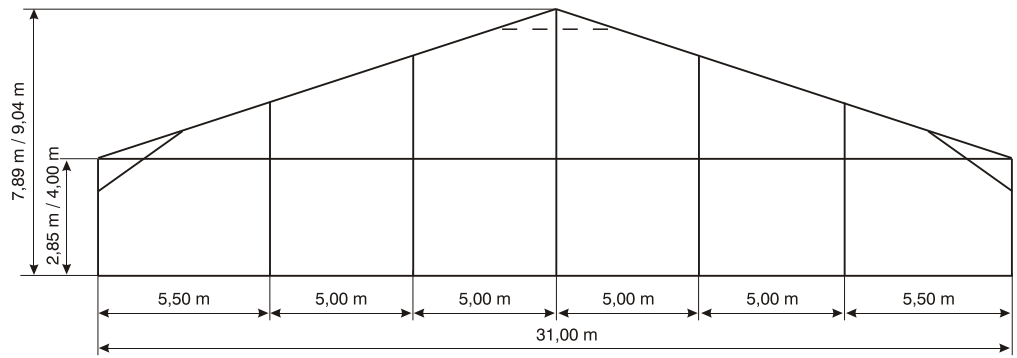

**Beplattung**  
PVC-beschichtetes  
Polyestergewebe  
schwer entflammbar  
nach DIN 4102 B1

**Fußbodensysteme**  
Kassettenfußboden  
Holzfußboden mit Kantholzunterbau  
Holzfußboden mit Stahlunterbau  
Schwerlastfußboden

**Anbaumöglichkeiten**  
Apsis ein- oder beidseitig

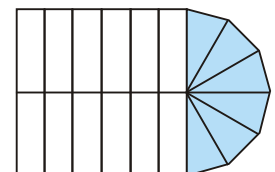

# Großzelt 40 m

AHA 40/4,00-B

**Spannweite**  
40,00 m

**Traufhöhe**  
4,00 m

**Firsthöhe**  
10,50 m

**Dachneigung**  
18 Grad

**Längstes Bauteil**  
11,37 m

**Binderabstand**  
5,00 m

**Giebeleinteilung**  
7 Giebelstützen

**Gewicht**  
ca. 7,5 kg/m<sup>2</sup>

**Hauptprofil - Aluminium**  
300 x 122 x 5 mm

**Eckverbindungen**  
Alu-Traufecke

**Minimale Zeltlänge**  
20,00 m

**Maximale Zeltlänge**  
im 5 m Raster unbegrenzt  
erweiterbar

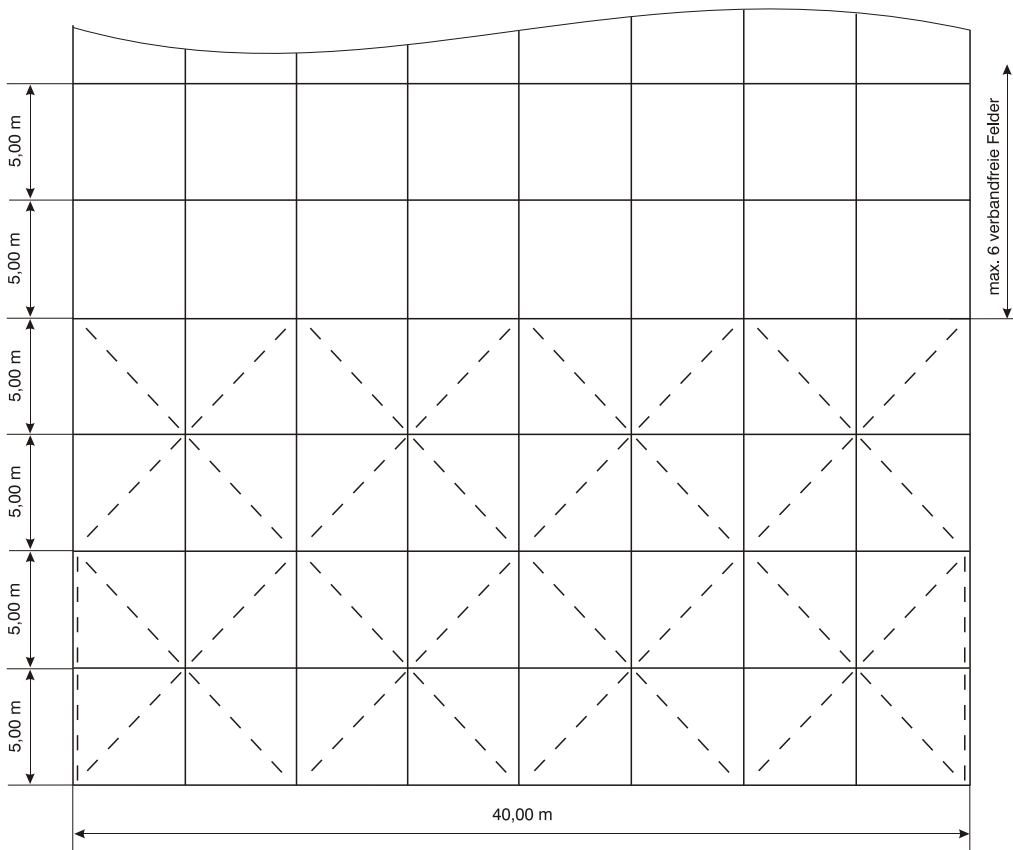
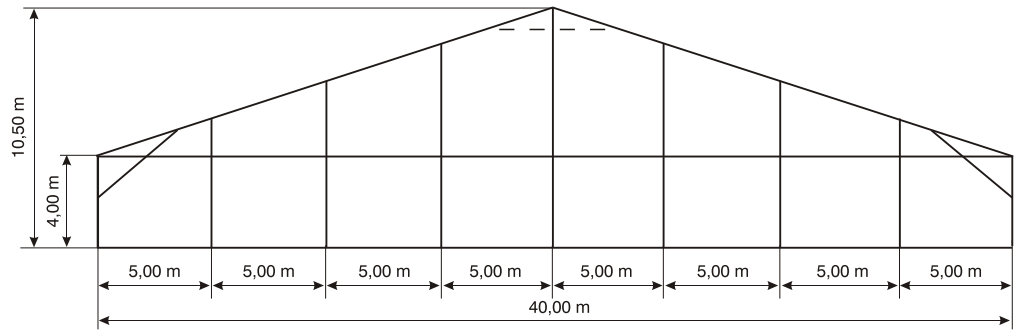

max. 6 verbandfreie Felder

**Beplanung**  
PVC-beschichtetes  
Polyestergewebe  
schwer entflammbar  
nach DIN 4102 B1

**Fußbodensysteme**  
Kassettenfußboden  
Holzfußboden mit Kantholzunterbau  
Holzfußboden mit Stahlunterbau  
Schwerlastfußboden

**Anbaumöglichkeiten**  
Apsis ein- oder beidseitig

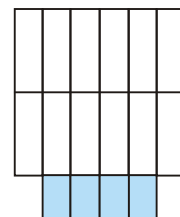

# Großzelt 50 m

AHA 50/4,00-A

ESCHENBACH.  
ZELTBAU

**Spannweite**  
50,00 m

**Traufhöhe**  
4,00 m

**Firsthöhe**  
12,12 m

**Dachneigung**  
18 Grad

**Längstes Bauteil**  
11,55 m

**Binderabstand**  
5,00 m

**Giebeleinteilung**  
9 Giebelstützen

**Gewicht**  
ca. 7,5 kg/m<sup>2</sup>

**Hauptprofil - Aluminium**  
350 x 122 x 8 x 5 mm

**Eckverbindungen**  
Alu-Traufecke

**Minimale Zeltlänge**  
20,00 m

**Maximale Zeltlänge**  
im 5 m Raster unbegrenzt  
erweiterbar

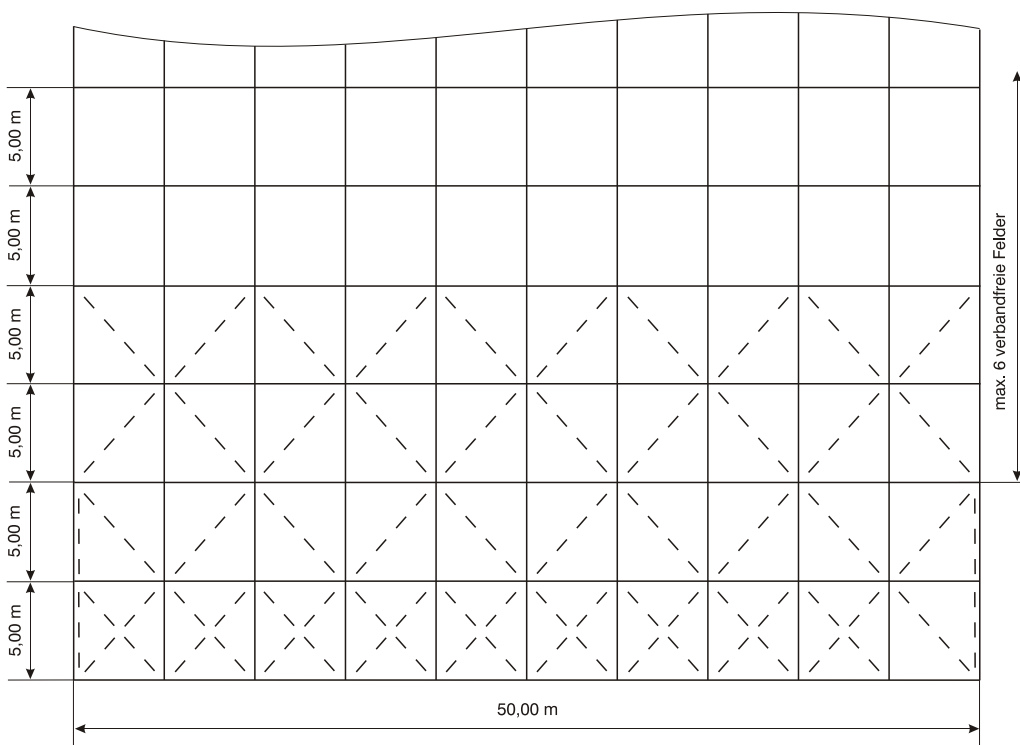
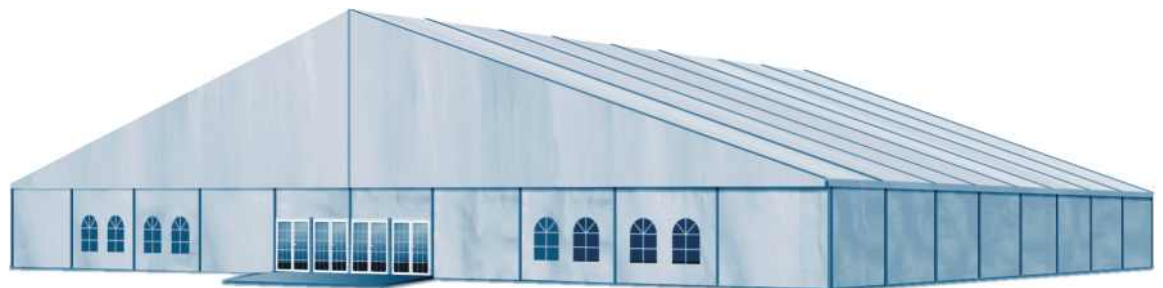
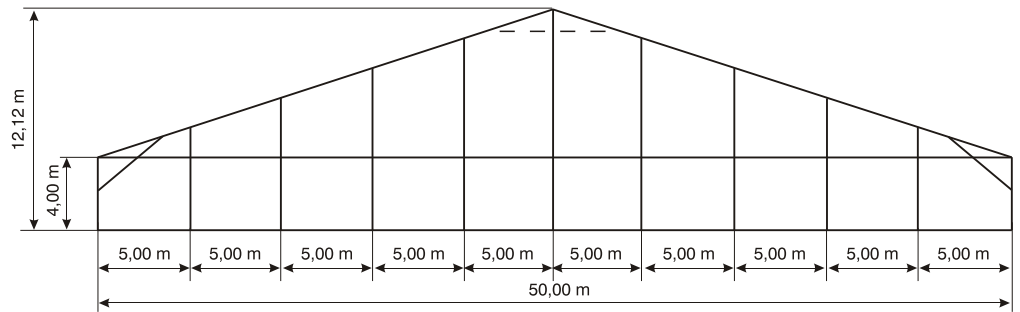

**Beplattung**  
PVC-beschichtetes  
Polyestergewebe  
schwer entflammbar  
nach DIN 4102 B1

**Fußbodensysteme**  
Kassettenfußboden  
Holzfußboden mit Kantholzunterbau  
Holzfußboden mit Stahlunterbau  
Schwerlastfußboden

max. 6 verbandfreie Felder

# Doppelstockzelt 10 m - 35 m

## ERDGESCHOSS:

**Spannweite**  
10,00 m - 35,00 m

**Seitenhöhe**  
3,70 m

**Längstes Bauteil**  
10,00 m

**Stützenraster**  
5,00 m x 5,00 m

**Hauptprofil**  
Stahl - I - Profil  
verzinkt

**Eckverbindungen**  
Stirnplatten

**Minimale Zeltlänge**  
15,00 m

**Maximale Zeltlänge**  
im 5 m Raster unbegrenzt  
erweiterbar

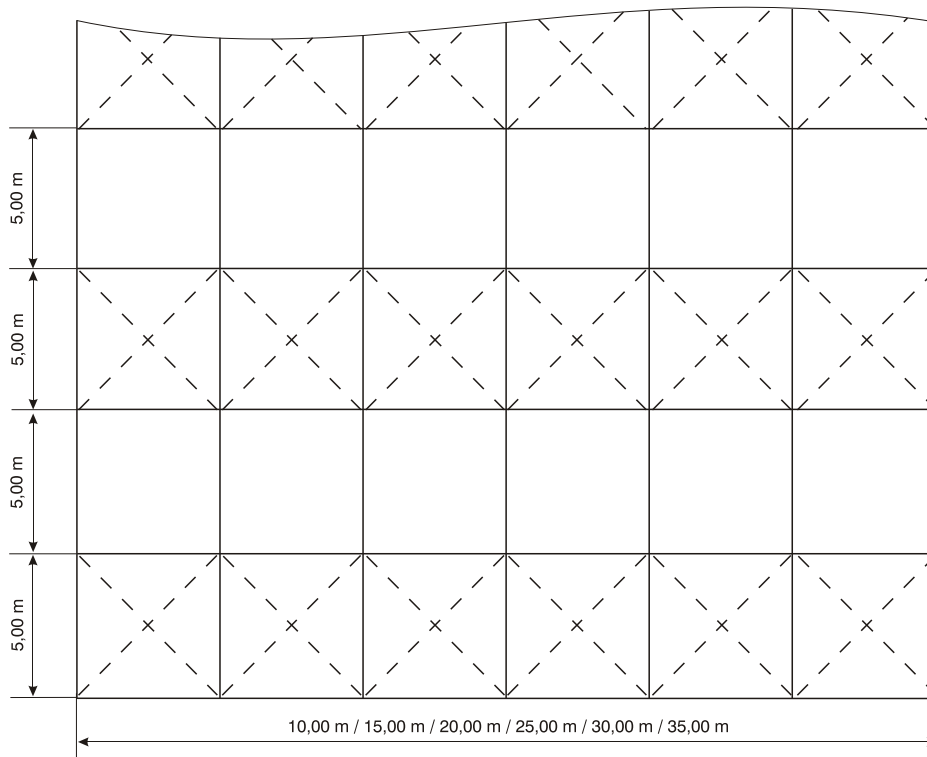
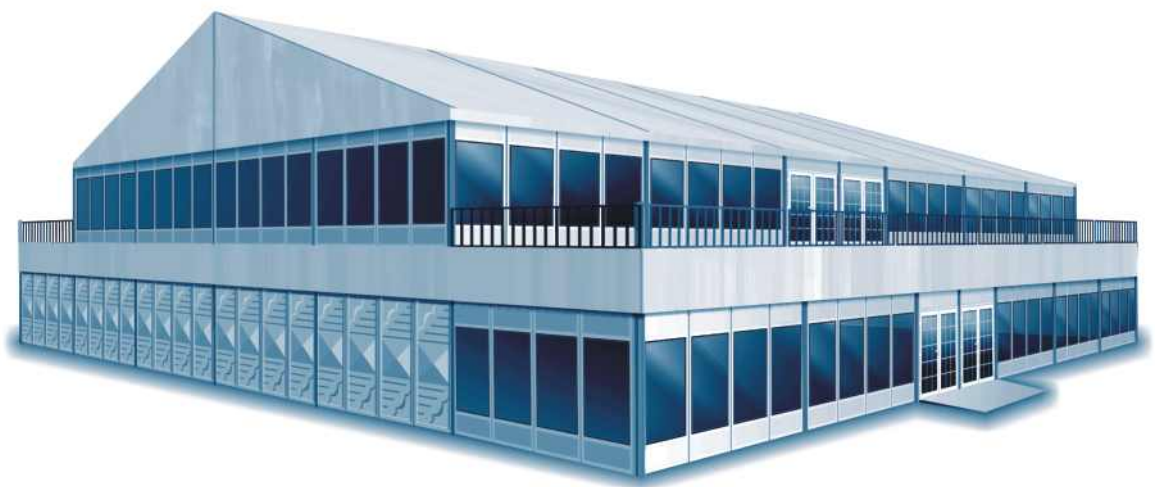
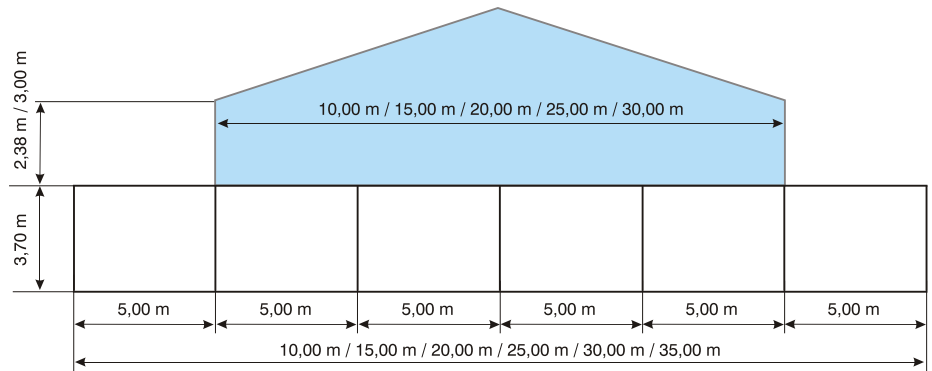

**Beplattung**  
PVC-beschichtetes  
Polyestergewebe  
schwer entflammbar  
nach DIN 4102 B1

**Fußbodensysteme**  
Kassettenfußboden

### Variationen

